



VITO PRO-POWER

MANUAL DE INSTRUÇÕES
MANUAL DE INSTRUCCIONES
INSTRUCTION MANUAL
MODE D'EMPLOI

VIML150WR3

WATER

POWER
REVOLUTION



WR3
2000 W

PT	Pág. 05
MÁQUINA LAVAR ALTA PRESSÃO WR3 - 150B	
ES	Pág. 16
HIDROLAVADORA ALTA PRESSION WR3 - 150B	

EN	Pág. 27
HIGH PRESSURE WASHER WR3 - 150B	
FR	Pág. 37
NETTOYEUR HAUTE PRESSION WR3 - 150B	

Fig. A



Fig. B



Fig. C



Fig. D



Fig. E

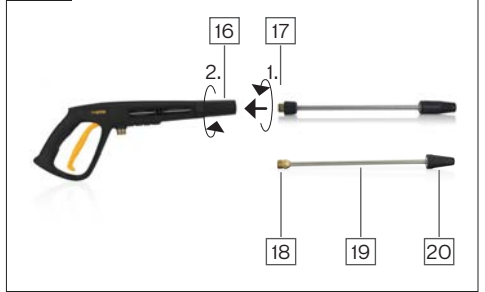

Fig. F



Fig. G

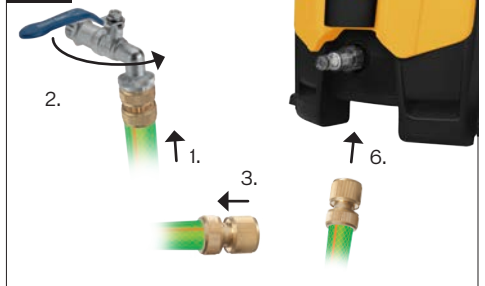

Fig. H

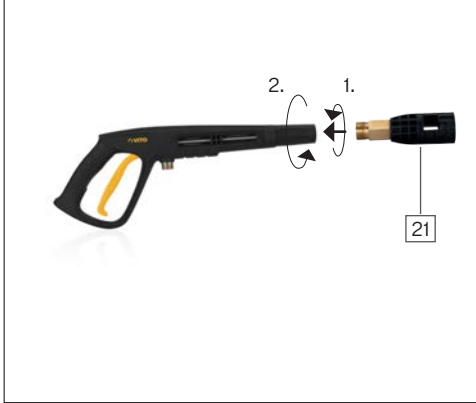

Fig. I

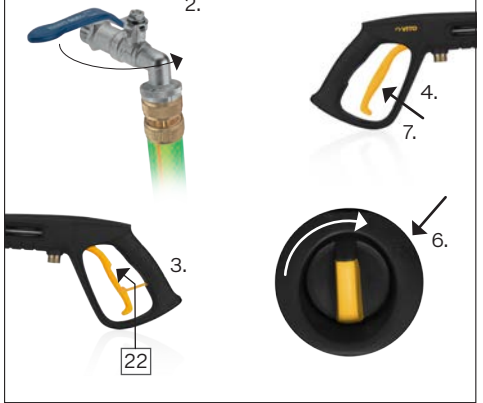

Fig. J



Fig. K

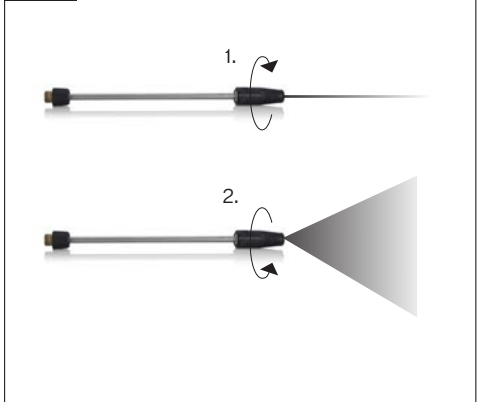

Fig. L



Fig. M



Fig. N



Fig. O

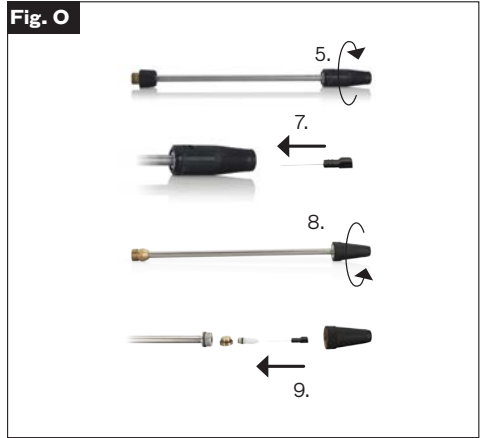

ÍNDICE

1. DESCRIÇÃO DA MÁQUINA E CONTEÚDO DA EMBALAGEM 06

2. INSTRUÇÕES GERAIS DE SEGURANÇA E UTILIZAÇÃO 07

2.1 - Geral 07

2.2 - Segurança elétrica 07

2.3 - Antes de começar a trabalhar 08

2.4 - Durante o trabalho 08

2.5 - Manutenção e limpeza 08

2.6 - Assistência Técnica 09

3. INSTRUÇÕES DE MONTAGEM 09

3.1 - Montagem dos suportes inferiores 09

3.2 - Montagem do suporte para conjunto (pistola + ponteira) 09

3.3 - Montagem da mangueira de alta pressão 09

3.4 - Montagem do conjunto (pistola + ponteira) 09

3.5 - Montagem do filtro de entrada de água 09

3.6 - Ligação à rede de água 09

3.7 - Montagem do adaptador para acessórios 09

4. INSTRUÇÕES DE FUNCIONAMENTO 10

4.1 - Arranque da máquina 10

4.2 - Paragem da máquina 10

4.3 - Regulação do padrão de saída da água 11

4.4 - Utilização da ponteira turbo 11

4.5 - Utilização de detergente 11

4.6 - Regular posição da pega de transporte 11

5. INSTRUÇÕES DE MANUTENÇÃO E LIMPEZA 12

5.1 - Limpeza do filtro de entrada de água 12

5.2 - Limpeza dos bicos de aspersão das ponteiras 12

5.3 - Mudança/reposição do óleo da bomba 12

5.4 - Limpeza e armazenamento 12

6. PROTEÇÃO DO MEIO AMBIENTE 13

7. APOIO AO CLIENTE 13

8. PERGUNTAS FREQUENTES / RESOLUÇÃO DE PROBLEMAS 13

9. CERTIFICADO DE GARANTIA 15

10. DECLARAÇÃO DE CONFORMIDADE 15

1. DESCRIÇÃO DA FERRAMENTA E CONTEÚDO DA EMBALAGEM

LISTA DE COMPONENTES

1	Suporte inferior
2	Bico aspersor
3	Ponteira
4	Suporte para conjunto (pistola + ponteira)
5	Rosca de ligação para mangueira de alta pressão
6	Gatilho da pistola
7	Pistola
8	Pega de transporte
9	Enrolador da mangueira de alta pressão
10	Manipulo do enrolador da mangueira de alta pressão
11	Mangueira de alta pressão
12	Interruptor "ON/OFF"
13	Botão de regulação do detergente
14	Filtro de entrada de água
15	Acessório de ligação da mangueira de alta pressão
16	Acessório de aperto da ponteira/adaptador para acessórios
17	Rosca de fixação da ponteira
18	Rosca de fixação da ponteira turbo
19	Ponteira turbo
20	Bico aspersor da ponteira turbo
21	Adaptador para acessórios
22	Bloqueio de segurança do gatilho
23	Reservatório de detergente
24	Botão de bloqueio da pega de transporte
25	Suporte do cabo de alimentação
26	Cabo de alimentação







ESPECIFICAÇÕES TÉCNICAS

Tensão de alimentação [V]:	230V AC 50Hz
Potência nominal [W]:	2000
Pressão máxima da água de entrada [bar]:	7

Pressão máxima [bar]:	150
Pressão de trabalho [bar]:	115
Caudal máximo [L/min]:	7.5
Caudal de trabalho [L/min]:	6.3 ± 0.4
Tipo de motor	Indução
Material do motor	Cobre
Material do corpo da bomba	Alumínio
Material da cabeça da bomba	Alumínio
Comprimento da mangueira [m]:	5
Temperatura de trabalho [°C]	5 - 55
Índice de proteção:	IPX5
Classe de isolamento:	I
Paragem automática	✓
Regulação do jato	✓
Reservatório de detergente	✓
Nível de pressão sonora (LpA) [dB(A)]:	68,2
Nível de potência sonora (LWA) [dB(A)]:	85,2
Vibração da ponteira (ah) [m/s ²]:	2.13, k=1.5
Dimensões [mm]	400 x 370 x 880
Peso [Kg]:	20.97

CONTEÚDO DA EMBALAGEM

1	Máquina VIML150WR3
1	Pistola
1	Ponteira com bico de aspersão
1	Ponteira turbo com bico de aspersão
1	Suporte para conjunto (pistola + ponteira)
2	Suporte inferior
1	Adaptador para acessórios
1	Filtro de entrada de água
1	Conjunto de parafusos de fixação
1	Manual de instruções

SIMBOLOGIA	
	Alerta de segurança ou chamada de atenção.
	Para reduzir o risco de lesões, o usuário deve ler o manual de instruções.
	Perigo de fogo ou explosão.
	Perigo de choques elétricos.
	Respeite a distância de segurança.
	Embalagem de material reciclado.
	Recolha separada de baterias e/ou ferramentas elétricas.

2. INSTRUÇÕES GERAIS DE SEGURANÇA E UTILIZAÇÃO

 Ao utilizar máquinas elétricas deve considerar determinadas medidas básicas de segurança, de modo a evitar o risco de incêndio, choques elétricos e acidentes pessoais.

 Leia sempre as instruções de segurança, funcionamento e manutenção antes de começar a utilizar a sua máquina. Guarde o manual de instruções para futuras consultas.

2.1 - GERAL

Estas medidas preventivas são imprescindíveis para a sua segurança, utilize a máquina sempre com cuidado, de forma responsável e tendo em consideração que o utilizador é responsável por eventuais acidentes causados a terceiros ou aos seus bens.

A máquina só pode ser utilizada por pessoas que tenham lido o manual de instruções e estejam familiarizadas com o manuseamento. Antes de

primeira utilização, o utilizador deve ser instruído pelo vendedor ou por outra pessoa competente sobre a utilização da máquina, deve obter instruções adequadas e práticas.

O manual de instruções é parte integrante da máquina e tem que ser sempre fornecido.

Familiarize-se com os dispositivos de comando e com a utilização da máquina. O utilizador tem de saber, nomeadamente, como parar rapidamente a máquina.

Mantenha-se atento e use o bom senso enquanto trabalha com a máquina. Um momento de desatenção pode resultar em ferimentos graves.

Utilize a máquina só se estiver em boas condições físicas e psíquicas. Não utilize a máquina se estiver cansado ou sob o efeito de álcool, drogas ou medicamentos. Se sofrer de algum problema de saúde, informe-se junto do seu médico sobre a possibilidade de trabalhar com a máquina.

Nunca permita a utilização da máquina por crianças, pessoas com capacidades físicas, sensoriais ou mentais limitadas, pessoas com falta de experiência e conhecimento da máquina ou outras pessoas que não estejam familiarizadas com as instruções de utilização.

 A máquina apenas pode ser utilizada conforme descrito neste manual de instruções. Não é permitida qualquer outra utilização, que possa ser perigosa e provoque ferimentos no utilizador ou danos na máquina.

Não sobrecarregue a máquina, utilize a máquina adequada para cada tipo de trabalho. A utilização da máquina para fins diferentes do previsto e o uso inadequado de acessórios, podem resultar em situações perigosas.

Por motivos de segurança, é proibida qualquer alteração à máquina além da montagem de acessórios autorizados

pelo fabricante. Qualquer alteração efetuada anula o direito à garantia.

Poderá obter informações sobre os acessórios autorizados junto do seu distribuidor oficial VITO.

2.2 - SEGURANÇA ELÉTRICA

 Não utilize máquinas elétricas em ambientes explosivos, nomeadamente na presença de líquidos, gases ou poeiras inflamáveis. As máquinas elétricas criam faíscas que poderão inflamar os líquidos, gases ou poeiras.

 A tensão de alimentação deve coincidir com as especificações técnicas da máquina. Mantenha a tensão entre $\pm 5\%$ do valor nominal. Não utilize a máquina em locais onde a tensão de alimentação não é estável.

O cabo de alimentação da máquina deve ser ligado, através de uma ficha, numa tomada elétrica com proteção diferencial e ligação à terra.

Se o local de trabalho for extremamente quente, húmido ou com elevada concentração de pó, o circuito da tomada de alimentação deve estar protegido com um disjuntor (30 mA), para garantir a segurança do utilizador;

Não exponha as máquinas elétricas à chuva, nem as utilize em ambientes molhados ou húmidos. A entrada de água numa máquina elétrica aumenta o risco de dano na máquina e choque elétrico ao utilizador.

Nunca utilize o cabo de alimentação para puxar, transportar ou desligar a máquina da tomada. Cabos de alimentação danificados aumentam o risco de choque elétrico.

Mantenha o cabo de alimentação e a ficha, afastados de fontes de calor, óleo, objetos cortantes e de acessórios rotativos. Verifique regularmente o estado do cabo de alimentação, se estiver danificado, deve ser substituído por um técnico qualificado, não é permitido reparar-lo.

Nunca modifique a ficha do cabo de alimentação e utilize tomada compatível com a ficha. Não use nenhum tipo de adaptador.

A utilização de extensões, para ligação do cabo de alimentação, não é recomendada. No entanto, caso utilize uma extensão, deve ter alguns cuidados, tais como:

- Se utilizar a máquina ao ar livre, utilize apenas extensões adequadas para uso exterior. A utilização de uma extensão adequada diminui o risco de choque elétrico;
- Utilize apenas extensões, ficha e tomadas com ligação ou contacto de terra;
- A secção dos cabos da extensão deve ser proporcional ao comprimento e com características iguais ou superiores às características do cabo de alimentação da máquina;
- Não utilize extensões danificadas. Examine as extensões antes de utilizar e substitua caso seja necessário;
- Quando a extensão é em forma de bobina, desenrole o cabo na totalidade;
- Desligue sempre a extensão da tomada antes de remover a ficha da máquina;

2.3 - ANTES DE COMEÇAR A TRABALHAR

Certifique-se de que a máquina apenas é utilizada por pessoas familiarizadas com o manual de utilização.

Para garantir que trabalha com a máquina em segurança, antes da colocação em funcionamento deve ter alguns cuidados e procedimentos em consideração:

- Inspeccione a máquina antes de cada utilização. Verifique se os acessórios acoplados estão montados corretamente e em bom estado. Caso existam danos ou desgastes

excessivos, substitua os acessórios.

- Verifique se todos os parafusos de fixação estão convenientemente apertados. É importante uma revisão regular de modo a garantir as questões de segurança e o rendimento da máquina;

- Verifique se os dispositivos de segurança estão em perfeitas condições e se funcionam corretamente. Nunca utilize a máquina se os dispositivos de segurança estiverem em falta, inibidos, danificados ou gastos;

- Garanta que o interruptor “ON/OFF” está desligado quando liga o cabo de alimentação. Caso o interruptor esteja danificado ou não permita controlar o funcionamento da máquina, deve ser reparado ou substituído de modo a evitar o arranque involuntário da máquina;

Realize todos os ajustes e trabalhos necessários à correta montagem da máquina, caso tenha dúvidas ou dificuldades dirija-se ao seu distribuidor oficial.

2.4 - DURANTE O TRABALHO



Mantenha terceiros afastados da zona de operação da máquina. Nunca trabalhe enquanto estiverem animais ou pessoas, em particular crianças, na zona de risco.

Coloque a máquina num piso firme e plano para evitar a movimentação durante a utilização.

Utilize sempre vestuário e equipamento de proteção pessoal. O uso de viseira ou óculos de proteção, máscara anti poeira, proteção auricular, calçado de segurança antiderrapante, roupa de manga comprida, luvas e capacete nas condições apropriadas, reduz o risco de lesões.

Durante a utilização da máquina, coloque-se numa posição estável e mantenha sempre o equilíbrio. Segure a pistola firmemente, para garantir o funcionamento contínuo e suportar

situações inesperadas;

Não tape a máquina durante a utilização, nem a utilize em espaços sem ventilação adequada. Para evitar o risco de aquecimento da máquina, mantenha as saídas de ventilação permanentemente limpas e desobstruídas de modo a permitir a circulação de ar.

Não utilize a máquina exposta ao sol nem durante longos períodos de tempo. Tais condições provocam o aumento da temperatura de trabalho, o que leva à constante ativação do térmico de proteção da máquina.

A utilização da máquina com tensão de alimentação inferior ao definido nas características técnicas ou de extensões com comprimento muito elevado também podem provocar a ativação do térmico de proteção da máquina.

Durante a utilização da máquina, planeie intervalos de descanso e evite utilizar a máquina por longos períodos. As vibrações permanentes são prejudiciais à saúde.

Uma grande carga de vibrações pode causar danos nos sistemas circulatório e nervoso, especialmente em pessoas com problemas circulatórios. Consulte um médico, caso ocorram sintomas que possam ser causados por vibrações. Entre estes sintomas, que ocorrem principalmente nos dedos, mãos ou pulsos, incluem-se por exemplo, perda de sensibilidade, dores, fraqueza muscular, descoloração da pele ou sensação de formigamento desagradável.

2.5 - MANUTENÇÃO E LIMPEZA

Antes do início dos trabalhos de limpeza, ajuste, troca de acessórios, reparação ou manutenção, deve desligar o cabo de alimentação da tomada.

Substitua imediatamente as peças gastas ou danificadas de modo a que a máquina esteja sempre operacional e em condições de funcionamento seguro.

Limpeza:

A máquina deve de ser cuidadosamente limpa na sua totalidade após ser utilizada.

Não utilize produtos de limpeza agressivos. Estes produtos podem danificar plásticos e metais, prejudicando o funcionamento seguro da sua máquina.

Trabalhos de manutenção:

Apenas podem ser realizados trabalhos de manutenção descritos neste manual de instruções, todos os restantes trabalhos deverão ser executados por um distribuidor oficial.

Mantenha todas as porcas e parafusos bem apertados, para que a máquina esteja em condições de funcionar com segurança.

Utilize apenas ferramentas ou acessórios acopláveis autorizados pela VITO para esta máquina ou peças tecnicamente idênticas. Caso contrário, poderão ocorrer ferimentos ou danos na máquina. Em caso de dúvidas ou se lhe faltarem os conhecimentos e meios necessários, deverá dirigir-se a um distribuidor oficial.

2.6 - ASSISTÊNCIA TÉCNICA

A máquina deve ser reparada apenas pelo serviço de assistência técnica da marca, ou por pessoal qualificado, apenas com peças de substituição originais.

3. INSTRUÇÕES DE MONTAGEM

3.1 - MONTAGEM DOS SUPORTES INFERIORES (FIG. B)

1. Introduza os encaixes de fixação dos suportes (1) nas respetivas ranhuras;
2. Introduza e aperte os parafusos de fixação;

3.2 - MONTAGEM DO SUPORTE PARA CONJUNTO (PISTOLA + PONTEIRA) (FIG. C)

1. Introduza o encaixe de fixação do suporte (4) na respetiva ranhura;
2. Introduza e aperte os parafusos de fixação;

3.3 - MONTAGEM DA MANGUEIRA DE ALTA PRESSÃO (FIG. D)

1. Introduza o acessório de ligação da mangueira (15) na rosca de ligação da pistola (5). Enrosque o acessório de aperto;

Verifique o estado da mangueira regularmente e troque se estiver danificada. Não tente reparar a mangueira.

3.4 - MONTAGEM DO CONJUNTO (PISTOLA + PONTEIRA) (FIG. E)

 A máquina é fornecida com duas ponteiras, uma ponteira normal e uma ponteira turbo.

1. Enrosque a rosca de fixação da ponteira/ponteira turbo (17/18) na pistola (7);
2. Segure a ponteira e enrosque o acessório de aperto da ponteira/adaptador para acessórios (16) no sentido dos ponteiros do relógio;

3.5 - MONTAGEM DO FILTRO DE ENTRADA DE ÁGUA (FIG. F)

1. Enrosque o filtro (14) na rosca da entrada de água na lavadora;

 Nunca utilize a máquina sem o filtro de entrada de água instalado. O filtro deve estar sempre instalado para filtrar areia e outras impurezas que possam provocar danos nas válvulas da bomba.

3.6 - LIGAÇÃO À REDE DE ÁGUA (FIG. G)

1. Conecte a mangueira de abastecimento de água numa torneira;
2. Abra a torneira de abastecimento de água para remover os resíduos que possam existir dentro da mangueira. Quando sair água limpa, feche a torneira;
3. Na outra extremidade da mangueira, coloque um conector rápido;
4. Retire a tampa colocada na entrada de água;
5. Enrosque o filtro de entrada de água (14) na entrada de água;
6. Encaixe o conector rápido da mangueira de abastecimento no filtro de entrada de água;

O abastecimento de água à máquina deve ser efetuado, preferencialmente, através de mangueira ligada a torneira da rede de abastecimento de água.

É adequada uma mangueira de jardim com diâmetro de 1/2", com comprimento mínimo de 5 m.

 Caso pretenda efetuar o abastecimento de água desde poços, tanques ou outro tipo de reservatório de água, deve instalar um filtro adicional (filtro pinha) na aspiração, para evitar a entrada de areia ou outro tipo de resíduos.

 Em qualquer uma das situações, certifique-se que a pressão da água de entrada é inferior a 7 bar.

3.7 - MONTAGEM DO ADAPTADOR PARA ACESSÓRIOS (FIG. H)

 Esta máquina está preparada para ser utilizada com vários acessórios. Poderá obter informações sobre todos os acessórios opcionais junto do seu distribuidor oficial VITO.

Com a máquina é fornecido um adaptador para acessórios que permite acoplar na pistola qualquer um dos acessórios opcionais.

1. Enrosque a rosca do adaptador para acessórios (21) na pistola (7);

2. Segure o adaptador para acessórios e enrosque o acessório de aperto da ponteira/adaptador para acessórios (19) no sentido dos ponteiros do relógio;

4. INSTRUÇÕES DE FUNCIONAMENTO

Durante a utilização da máquina de lavar à pressão deve ter em consideração alguns cuidados e procedimentos de utilização, de modo a evitar acidentes:

- Durante a utilização, coloque a máquina em locais estáveis e afastada do local da limpeza;

- Não utilize o cabo de alimentação nem a mangueira de pressão para deslocar a máquina;

- Nunca opere a máquina utilizando movimentos repetidos e rápidos de pressionar/largar o gatilho de pressão. Esta ação poderá resultar em falhas de componentes e conexões sobre pressão;

- Não trabalhe com a máquina em vazio (sem água), pois irá causar danos nos vedantes da bomba. Ligue sempre a água antes de ligar a máquina;

- Para prevenir uma descarga acidental de água com alta pressão, o bloqueio de segurança no gatilho deve estar engatado sempre que a máquina não estiver a ser utilizada;

- Quando a máquina está sobre pressão e o gatilho é pressionado, a libertação de pressão pode causar o coice da pistola. Adote uma postura estável e firme. Segure a pistola com firmeza

com ambas as mãos, de modo a evitar acidentes;

- Não utilize a máquina junto de outras pessoas sem que estas estejam a utilizar equipamentos de proteção;

- Nunca direcione o jato de água na direção de pessoas, animais, equipamentos, instalações elétricas ou da própria máquina de lavar à pressão;

- Nunca coloque a sua mão, dedos ou corpo em frente ao bico aspersor. O jato pode provocar ferimentos;

- Mantenha as mangueiras de pressão conectadas à máquina e à pistola enquanto o sistema estiver sobre pressão. Certifique-se que a máquina está desligada e sem pressão antes de desconectar as mangueiras;

- Não utilize a máquina de lavar à pressão para bombear combustíveis ou outros líquidos inflamáveis;

- Utilize apenas mangueiras de pressão, fixações e encaixes de acordo com as especificações da máquina e recomendações do fabricante. Estes acessórios são importantes para a segurança da máquina e do utilizador;

- Não utilize pressão que exceda a mencionada em alguns dos componentes (mangueiras, encaixes, etc.) do sistema pressurizado. Garanta que todos os acessórios suportam o limite máximo da máquina;

- Pneus e válvulas de pneus podem ser danificadas pelo jato de alta pressão e provocar posterior rebentamento;

- Antes de arrancar com a máquina de lavar à pressão em climas frios, certifique-se que não se formou regulação em nenhum componente da máquina;

- Não é permitido limpar superfícies que contenham amianto;

4.1 - VARRANQUE DA MÁQUINA (FIG. I)



A máquina está equipada com um sistema START/STOP automático, baseado na pressão da água. O motor da máquina não funciona em contínuo. Funciona apenas quando o gatilho da pistola é pressionado. Sempre que liberta o gatilho a máquina para automaticamente.

1. Verifique se a máquina está em posição vertical;

2. Abra a torneira onde está conectada a mangueira de abastecimento de água;

3. Retire bloqueio de segurança do gatilho (22) para permitir o acionamento;

4. Pressione o gatilho da pistola (6) até sair todo o ar da bomba e da mangueira de abastecimento;

5. Ligue o cabo de alimentação (26);

6. Coloque o interruptor "ON/OFF" (12) na posição (ON);

7. Pressione o gatilho da pistola para iniciar o funcionamento;



Abra sempre a torneira de abastecimento de água antes de ligar a máquina. Trabalhar com a máquina a seco pode causar danos graves.

4.2 - PARAGEM DA MÁQUINA (FIG. J)

1. Largue o gatilho da pistola (6);

2. Coloque o interruptor "ON/OFF" (12) na posição "OFF";

3. Feche a torneira onde está conectada a mangueira de abastecimento de água;

4. Pressione o gatilho da pistola para aliviar a pressão na máquina;

5. Desloque o bloqueio de segurança (22) para bloquear o gatilho;

6. Enrole a mangueira de alta pressão (11) no enrolador (9), utilizando o manipulo

(10) e coloque a pistola nos suportes;
7. Desencaixe o conector rápido da mangueira de abastecimento;

8. Enrole a mangueira de água do abastecimento;

9. Desligue o cabo de alimentação (26);

10. Enrole o cabo de alimentação e coloque-o no suporte;

 Nunca feche a torneira de abastecimento de água antes de desligar a máquina.

4.3 - REGULAÇÃO DO PADRÃO DE SAÍDA DA ÁGUA (FIG. K)

A regulação do padrão saída de água é efetuada no bico aspersor (2).

1. Rode no sentido anti-horário, para obter um padrão de saída mais fino;

2. Rode no sentido horário, para obter um padrão de saída mais largo;

 Liberte sempre o gatilho da pistola (6) enquanto efetua a regulação de padrão de saída.

Um jato mais fino produz um impacto mais forte, que resulta numa limpeza mais profunda numa área mais concentrada. Este tipo de jato deve ser utilizado com cuidado, pois pode danificar algumas superfícies.

Um jato mais largo distribui o impacto da água numa área mais ampla, que resulta na limpeza de uma área maior e reduz o risco de danos nas superfícies a limpar.

O ângulo de saída da água pode ser ajustado, permitindo um padrão de saída entre 0° e 60°. A utilização de um padrão de saída igual a 45°, permite uma eficiente remoção dos detritos, devido à boa relação entre a força do impacto da água e a área de ação do jato;

Outro fator que determina a força do impacto da água é a distância a que o bico aspersor fica da superfície a limpar. A força de impacto aumenta com a

aproximação do bico à superfície.

 Evite lavar janelas com um jato fino, pode causar a quebra dos vidros. Coloque o bico aspersor com padrão de saída de 45°.

4.4 - UTILIZAÇÃO DA PONTEIRA TURBO

A ponteira turbo (19) é um acessório útil e adequado para reduzir o tempo de limpeza em superfícies duras e com muitos resíduos ou sujidade acumulada.

A ponteira turbo combina a potência de um jato fino e a eficácia de um ângulo de 25°

 Como a ponteira turbo utiliza um jato fino e potente utilize-a apenas em superfícies duras e resistentes ao impacto do jato de água.

 A ponteira turbo não é ajustável e não pode ser utilizada com aplicação de detergente.

4.5 - UTILIZAÇÃO DE DETERGENTE (FIG. L)

A utilização de detergente pode reduzir o tempo de limpeza e aumentar a eficácia na remoção de manchas difíceis.

 Utilize apenas detergentes adequados a máquinas de lavar à pressão. Não utilize outro tipo de detergente ou químico que possa danificar a bomba ou os vedantes e afetar a segurança e o funcionamento da máquina.

A utilização de detergentes mais espessos, tais como líquido da loiça ou detergentes para automóveis, pode provocar entupimentos no bico aspersor.

A maioria dos detergentes para automóvel é uma combinação de detergente com cera. Estes têm tendência para ser viscosos. A viscosidade aumenta com temperaturas baixas.

Quando utilizar detergentes combinados com cera ou líquido da loiça, deve diluí-los com água morna antes da utilização, de acordo com as proporções indicadas nas instruções do detergente.

Para utilizar a máquina com detergente, deve efetuar as seguintes operações:

1. Retire a tampa do reservatório (23), adicione detergente e volte a colocar a tampa;

2. Rode o bico de aspersão (2) no sentido dos ponteiros do relógio, até atingir o limite.

Para utilizar a máquina com detergente, tem que garantir o funcionamento da máquina com a pressão mínima;

3. Utilize o botão de regulação (13) para regular a saída de detergente.

· Botão na vertical - Quantidade de detergente mínima;

· Botão na horizontal - Quantidade de detergente máxima;

4. Pressione o gatilho da pistola (6) para efetuar a limpeza;

Quando terminar a utilização da máquina com detergente, pressione o gatilho da pistola até sair água completamente limpa. Limpe o reservatório e filtro de aspiração de detergente. Assim garante a remoção de todos os resíduos de detergente.

 Mantenha sempre o filtro de aspiração colocado no tubo de aspiração de detergente.

4.6 - REGULAR POSIÇÃO DA PEGA DE TRANSPORTE (FIG. M)

A pega de transporte (8) pode ser colocada em duas posições. Na posição superior a pega fica mais alta, na posição inferior, mais baixa.

1. Pressione o botão de bloqueio (24) da pega de transporte;

- Ajuste a posição da pega;
- Garanta que a pega fica fixa. O botão de bloqueio deve ficar totalmente para fora;

5. INSTRUÇÕES DE MANUTENÇÃO E LIMPEZA

 Antes de qualquer trabalho de manutenção ou de limpeza, coloque a máquina numa superfície nivelada, desligue a alimentação elétrica e liberte a pressão da água.

Para garantir uma vida útil longa e sem problemas da máquina, siga as seguintes indicações:

- Lave as mangueiras de água e pressão, as ponteiros e os restantes acessórios, antes de montar;
- Limpe o pó e areia dos conectores;
- Limpe o bico de aspersão com regularidade;

5.1 - LIMPEZA DO FILTRO DE ENTRADA DE ÁGUA (FIG. N)

Limpe o filtro regularmente, uma vez por mês ou com maior frequência de acordo com a utilização.

- Desenrosque e retire o filtro de entrada de água (14);
- Retire o elemento filtrante e lave-o com água corrente até ficar completamente limpo;
- Introduza o elemento filtrante no filtro;
- Enrosque o filtro na entrada de água;

5.2 - LIMPEZA DOS BICOS DE ASPERSÃO DAS PONTEIRAS (FIG. O)

O entupimento dos bicos aspersores (2, 20) provoca uma redução significativa do fluxo de água, levando a máquina a funcionar de forma intermitente.

Quando acontecer, efetue as seguintes operações:

Bico de aspersão da ponteira

- Desligue a máquina no interruptor "ON/OFF" (12) e retire a ficha cabo de alimentação (26) da tomada;
- Feche a torneira da água de abastecimento;
- Aperte o gatilho da pistola (6) para libertar a pressão da mangueira;
- Retire a ponteira (3);
- Rode o bico aspersor (2) no sentido anti-horário, até ao limite, para abrir as lâminas;
- Insira uma agulha no buraco do bico aspersor e mova-a para a frente e para trás até desentupir. As impurezas devem sair pela extremidade oposta ao bico;

Bico de aspersão da ponteira turbo

- Segure a ponteira turbo (19) e desaperte o bico aspersor (20) no sentido horário;
- Insira uma agulha no buraco do bico interior e mova-a para a frente e para trás até desentupir;
- Lave todos os elementos com água até ficarem completamente limpos;
- Monte todos os componentes pela ordem inversa à desmontagem;

 É importante que os bicos de aspersão sejam inspecionados e

limpos com regularidade.

5.3 - MUDANÇA/REPOSIÇÃO DO ÓLEO DA BOMBA

A bomba foi dimensionada para funcionar com o mesmo óleo durante toda a vida útil da máquina.

No entanto, caso exista uma fuga, deve parar imediatamente a máquina e contactar a assistência técnica para efetuar a reparação.

5.4 - LIMPEZA E ARMAZENAMENTO

Limpeza

Limpe a máquina após cada utilização. O manuseamento cuidadoso protege a máquina e aumenta a vida útil.

Armazenamento

A máquina deve ser armazenada num local seco, principalmente no inverno, para evitar danos provocados pelo gelo.

- Após a paragem da máquina, retire toda a água da bomba, aperte o gatilho da pistola até não sair água no bico aspersor;
- Desmonte a mangueira de pressão, pistola e ponteiros;
- Drene a água de todos os acessórios e use um pano para limpar o exterior das mangueiras e restantes acessórios;
- Limpe o filtro de entrada de água e o bico aspersor;
- Coloque a tampa, na entrada de água na máquina;
- Armazene a máquina de lavar à pressão num local limpo e seco;

6. PROTEÇÃO DO MEIO AMBIENTE



A embalagem é composta por materiais recicláveis, que pode eliminar através dos pontos de reciclagem locais.



Nunca coloque máquinas elétricas no lixo doméstico.

Segundo a diretiva europeia 2012/19/CE relativa aos resíduos de equipamentos elétricos e eletrónicos e a respetiva transposição para o direito interno, as máquinas elétricas usadas têm de ser recolhidas separadamente e entregues nos locais de recolha previstos para o efeito.

Pode obter informações relativas à eliminação do aparelho usado através dos responsáveis legais pela reciclagem no seu município.

dos responsáveis legais pela reciclagem no seu município.

7. APOIO AO CLIENTE

Tel.: 256 331 080

E-mail: sat@centrallobao.pt

Site: www.centrallobao.pt

8. PERGUNTAS FREQUENTES / RESOLUÇÃO DE PROBLEMAS

Pergunta/Problema - Causa	Solução
<p>A máquina não liga:</p> <ul style="list-style-type: none"> · O cabo de alimentação não está ligado ou existe falha elétrica; · A extensão elétrica é muito longa ou o fio demasiado fino; · A tensão de alimentação é muito baixa; · O sistema está pressurizado; · O térmico de proteção disparou; 	<ul style="list-style-type: none"> · Verificar a ficha, tomada e disjuntor do circuito de alimentação; · Remover ou substituir a extensão; · Ligar o cabo de alimentação direto na tomada; · Verificar se a tensão de alimentação é adequada; · Apertar o gatilho da pistola; · Deixar arrefecer a máquina e voltar a ligar;
<p>A máquina para subitamente:</p> <ul style="list-style-type: none"> · O cabo de alimentação está enrolado; · A extensão elétrica está enrolada ou os cabos elétricos são demasiados finos; · Proteção do circuito de alimentação disparou; · O térmico de proteção disparou; 	<ul style="list-style-type: none"> · Desenrolar o cabo de alimentação; · Remover ou substituir extensão; · Verificar o cabo de alimentação, extensão, ficha, tomada e disjuntor do circuito de alimentação; · Deixar arrefecer a máquina e voltar a ligar;
<p>A bomba produz uma pressão baixa ou irregular:</p> <ul style="list-style-type: none"> · Filtro de entrada de água entupido; · A bomba está a aspirar ar; · Ponteira/bico aspersor danificados ou de dimensão incorreta; · Bico aspersor está entupido; · Pistola danificada ou gasta; · O bico de aspersão está regulado na pressão mínima; · Válvulas danificadas ou entupidas; · Vedantes da bomba gastos; 	<ul style="list-style-type: none"> · Limpar o filtro de entrada de água; · Verificar a existência de entradas de ar na bomba ou nas tubagens de aspiração. Apertar as ligações; · Substituir ponteira/bico aspersor; · Limpar o bico aspersor; · Substituir pistola; · Rodar o bico de aspersão no sentido anti-horário; · Contactar a assistência técnica; · Contactar a assistência técnica;

<p>A máquina funciona aos impulsos:</p> <ul style="list-style-type: none"> · Existe ar na mangueira ou na bomba; · Alimentação da água inadequada ou insuficiente; · Bico aspersor parcialmente entupido; · Mangueira torcida ou dobrada; 	<ul style="list-style-type: none"> · Carregar no gatilho até atingir a pressão de serviço regular; · Verificar a existência de bloqueios na mangueira de alimentação de água e/ou mudar para uma mangueira maior; · Limpar o bico aspersor; · Endireite a mangueira;
<p>A máquina liga, mas não sai água na pistola:</p> <ul style="list-style-type: none"> · Torneira da tubagem de fornecimento de água fechada; · O filtro de entrada de água está entupido; · A ponteira ou o bico de aspersão estão entupidos; 	<ul style="list-style-type: none"> · Abrir torneira da tubagem de fornecimento de água; · Limpar o filtro de entrada de água; · Limpar ponteira e/ou bico de aspersão;
<p>A máquina deita fumo:</p> <ul style="list-style-type: none"> · Sobreaquecimento, sobrecarga ou motor danificado; 	<ul style="list-style-type: none"> · Desligue a máquina e contacte a assistência técnica;
<p>Ruido excessivo:</p> <ul style="list-style-type: none"> · A bomba está a aspirar ar; · Entrada de água está bloqueada; 	<ul style="list-style-type: none"> · Verificar a existência de entradas de ar na bomba ou nas tubagens de sucção; · Verifique torneira, mangueira de abastecimento de água e o filtro de entrada de ar;
<p>Não existe sucção de detergente:</p> <ul style="list-style-type: none"> · O bico de aspersão não está regulado na pressão mínima; · O depósito, a tubagem ou filtro de aspiração estão entupidos; · Injetor da bomba entupido; 	<ul style="list-style-type: none"> · Coloque o bico aspersor na posição de funcionamento para pressão mínima; · Limpe o depósito, a tubagem e o filtro de aspiração; · Contactar a assistência técnica;

9. CERTIFICADO DE GARANTIA

A garantia deste produto é de dois anos a partir da data de compra. Deverá, pois, guardar a prova de compra durante esse período de tempo. A garantia engloba qualquer defeito de fabrico, de material ou de funcionamento, assim como os sobressalentes e trabalhos necessários para a sua recuperação.

Excluem-se da garantia a má utilização do produto, eventuais reparações efectuada por pessoas não autorizadas (fora da assistência da marca VITO), assim como qualquer estrago causado pela utilização do mesmo.

10. DECLARAÇÃO DE CONFORMIDADE**18**

Declaramos sob nossa exclusiva responsabilidade que este artigo cumpre as seguintes normas ou documentos normativos: EN 60335-2-79, EN 60335-1:2012+A11:2014+A13:2017, EN 62233:2008, EN 50366:2003+A1:2006, EN 55014-1:2017, EN 55014-2:2015, EN 61000-3-2:2014, EN 61000-3-3:2013 conforme as directivas:

Directiva 2006/42/EC – Directiva Máquinas

Directiva 2014/30/EU – Directiva Compatibilidade Eletromagnética

Directiva 2011/65/EU – Directiva RoHS

Directiva 2000/14/EC -

Nível de potência acústica medida: LpA 68,2 dB(A)

Nível de potência acústica garantida: LwA 85,2 dB(A)

S. João de Ver, 13 de Dezembro de 2018

Central Lobão S. A.

Responsável do Processo Técnico

A handwritten signature in black ink, appearing to be 'J. Ver'.

ÍNDICE

1. DESCRIPCIÓN DE LA HERRAMIENTA Y CONTENIDO DEL EMBALAJE	17
2. INSTRUCCIONES GENERALES DE SEGURIDAD Y UTILIZACIÓN	18
2.1 - General	18
2.2 - Seguridad eléctrica	18
2.3 - Antes de empezar a trabajar	19
2.4 - Durante el trabajo	19
2.5 - Mantenimiento y limpieza	19
2.6 - Asistencia técnica	20
3. INSTRUCCIONES DE MONTAJE	20
3.1 - Montaje de los soportes inferiores	20
3.2 - Montaje del soporte para conjunto (pistola + lanza)	20
3.3 - Montaje de la manguera de alta presión	20
3.4 - Montaje del conjunto (pistola + lanza)	20
3.5 - Montaje del filtro de entrada de agua	20
3.6 - Conexión a la red de agua	20
3.7 - Montaje del adaptador para accesorios	21
4. INSTRUCCIONES DE FUNCIONAMIENTO	21
4.1 - Arranque de la máquina	21
4.2 - Parada de la máquina	22
4.3 - Regulación del estándar de salida del agua	22
4.4 - Utilización de la lanza turbo	22
4.5 - Uso del detergente	22
4.6 - Regular la posición del asa de transporte	23
5. INSTRUCCIONES DE MANTENIMIENTO Y LIMPIEZA	23
5.1 - Limpieza del filtro de entrada de agua	23
5.2 - Limpieza dos bicos de aspersão das ponteiras	23
5.3 - Cambio / reposición del aceite de la bomba	23
5.4 - Limpieza y almacenamiento	23

6. PROTECCIÓN DEL MEDIO AMBIENTE	24
7. APOYO AL CLIENTE	24
8. PREGUNTAS FRECUENTES / RESOLUCIÓN DE PROBLEMAS	24
9. CERTIFICADO DE GARANTÍA	26
10. DECLARACIÓN DE CONFORMIDAD	26

1. DESCRIPCIÓN DE LA HERRAMIENTA Y CONTENIDO DEL EMBALAJE

LISTADO DE COMPONENTES

1	Soporte inferior
2	Boquilla de riego
3	Lanza
4	Soporte para conjunto (pistola + lanza)
5	Rosca de conexión para manguera de alta presión
6	Gatillo de la pistola
7	Pistola
8	Asa de transporte
9	Enrollador de manguera de alta presión
10	Manipulo do enrollador de la manguera de alta presión
11	Manguera de alta presión
12	Interruptor "ON/OFF"
13	Regulador del detergente
14	Filtro de entrada de agua
15	Pieza de acoplamiento de la manguera de alta presión
16	Accesorio de apriete de la lanza/adaptador para accesorios
17	Rosca de conexión de la lanza
18	Rosca de conexión de la lanza turbo
19	Lanza turbo
20	Boquilla de riego de la lanza turbo
21	Adaptador para accesorios
22	Bloqueo de seguridad del gatillo
23	Reservatorio de detergente
24	Botón de bloqueo del asa de transporte
25	Soporte del cable de alimentación
26	Cable de alimentación

ESPECIFICACIONES TÉCNICAS







Tensión de alimentación [V]:	230V AC 50Hz
Potencia nominal [W]:	2000

Presión máxima de agua de entrada [bar]:	7
Presión máxima [bar]:	150
Presión de trabajo [bar]:	115
Caudal máximo [L/min]:	7.5
Caudal de trabajo [L/min]:	6.3 ± 0.4
Tipo de motor:	Inducción
Material del motor:	Cobre
Material del cuerpo de la bomba:	Aluminio
Material de la cabeza de la bomba:	Aluminio
Longitud de la manguera [m]:	5
Temperatura de trabajo [°C]:	5 - 55
Grado de protección:	IPX5
Parada automática:	I
Regulación del chorro:	✓
Tanque del detergente:	✓
Clase de aislamiento:	✓
Nivel de presión sonora (LpA) [dB(A)]:	68,2
Nivel de potencia sonora (LWA) [dB(A)]:	85,2
Vibración de la lanza (ah) [m/s ²]:	2.13, k=1.5
Dimensiones [mm]:	400 x 370 x 880
Peso [Kg]:	20.97

CONTENIDO DEL EMBALAJE

1	Hidrolavadora Alta Presión VIML150WR3
1	Pistola
1	Lanza con boquilla de riego
1	Lanza turbo con boquilla de riego
1	Soporte para conjunto (pistola + lanza)
2	Soporte inferior
1	Adaptador para accesorios
1	Filtro de entrada de agua
1	Conjunto de tornillos de fijación
1	Manual de instrucciones

SIMBOLOGIA

	Alerta de seguridad o llamada de atención.
	Para reducir el riesgo de lesiones, el usuario debe leer el manual de instrucciones.
	Peligro de fuego o explosión.
	Peligro de descargas eléctricas
	Respete la distancia de seguridad.
	Embalaje de material reciclado.
	Recogida separada de baterías y / o herramientas eléctricas.

2. INSTRUCCIONES GENERALES DE SEGURIDAD Y UTILIZACIÓN

 Al utilizar este tipo de máquinas debe considerar ciertas medidas básicas de seguridad, para evitar el riesgo de incendio, descargas eléctricas y accidentes personales.

 Lea siempre las instrucciones de seguridad, funcionamiento y mantenimiento antes de empezar a utilizar su máquina. Guarde el manual de instrucciones para futuras consultas.

2.1 - GENERAL

Estas medidas preventivas son imprescindibles para su seguridad, utilice la máquina siempre con cuidado, consciente de la responsabilidad y teniendo en cuenta que el usuario es responsable de eventuales accidentes causados a terceros o a sus bienes.

La máquina, incluyendo todos los

accesorios acoplables, sólo puede ser utilizada por personas que hayan leído el manual de instrucciones y estén familiarizadas con la manipulación. Antes de la primera utilización, el usuario debe obtener instrucciones adecuadas y prácticas.

El manual de instrucciones es parte integrante de la máquina y tiene que ser siempre suministrado.

Familiarícese con los dispositivos de mando, así como con el uso de la máquina. El usuario debe saber, en particular, cómo detener rápidamente la máquina.

Manténgase atento y use el sentido común mientras trabaja con la máquina. Un momento de desatención puede resultar en lesiones graves.

Utilice la máquina sólo si está en buenas condiciones físicas y psíquicas. No la utilice si está cansado o bajo el efecto de alcohol, drogas o medicamentos. Si sufre algún problema de salud, consulte a su médico sobre la posibilidad de trabajar con la máquina.

No permita la utilización de la máquina por niños, personas con capacidades físicas, sensoriales o mentales limitadas, personas con falta de experiencia y conocimiento de la máquina u otras personas que no estén familiarizadas con las instrucciones de uso.

 La herramienta solamente debe ser utilizada como detallado en este manual. No son permitidas otras utilizaciones que puedan ser peligrosas y que provoquen lesiones al utilizador o a la herramienta.

No sobrecargue la máquina, utilícela adecuadamente para cada tipo de trabajo. La utilización de la máquina para fines distintos de lo previsto y el uso inadecuado de accesorios, pueden resultar en situaciones peligrosas.

Por motivos de seguridad, se prohíbe cualquier cambio en la máquina

además del montaje de accesorios autorizados por el fabricante. Cualquier cambio efectuado anula el derecho a la garantía.

Puede obtener información sobre los accesorios autorizados en su distribuidor oficial VITO.

2.2 - SEGURIDAD ELÉCTRICA

 No utilice este tipo de máquinas en ambientes explosivos, especialmente en presencia de líquidos, gases o polvo inflamables. Las máquinas eléctricas crean chispas que pueden inflamar los líquidos, gases o polvo.

 La tensión de alimentación debe coincidir con las especificaciones técnicas de la máquina. Mantenga la tensión entre $\pm 5\%$ del valor nominal. No utilice la máquina en lugares donde la tensión de alimentación no es estable.

El cable de alimentación de la máquina debe conectarse a través de un enchufe en una toma eléctrica con protección diferencial y conexión a tierra.

Si el lugar de trabajo es muy caliente, húmedo o con alta concentración de polvo, el circuito de la toma de alimentación debe estar protegido con un disyuntor (30 mA) para garantizar la seguridad del usuario;

No exponga las máquinas eléctricas a la lluvia, ni las utilice en ambientes mojados o húmedos. La entrada de agua en una máquina eléctrica aumenta el riesgo de daño en la máquina y la descarga eléctrica al usuario.

Nunca utilice el cable de alimentación para tirar, transportar o apagar la máquina. Los cables de alimentación dañados aumentan el riesgo de descarga eléctrica.

Mantenga el cable de alimentación y el enchufe alejados de fuentes de calor, aceite, objetos cortantes y accesorios rotativos. Compruebe regularmente el

estado del cable de alimentación, si está dañado, debe ser reemplazado por un técnico cualificado, no se permite repararlo.

Nunca cambie el enchufe del cable de alimentación y utilice un enchufe compatible. No utilice ningún tipo de adaptador.

No se recomienda el uso de extensiones para la conexión del cable de alimentación. Sin embargo, si utiliza una extensión, debe tener algunos cuidados, tales como:

- Si utiliza la máquina al aire libre, utilice sólo extensiones adecuadas para uso exterior. La utilización de una extensión adecuada disminuye el riesgo de descarga eléctrica;
- Utilice sólo extensiones, enchufes y enchufes con conexión o contacto de tierra;
- La sección de los cables de la extensión debe ser proporcional a la longitud y con características iguales o superiores a las características del cable de alimentación de la máquina;
- No utilice extensiones dañadas. Examine las extensiones antes de usar y sustituya si es necesario;
- Cuando la extensión es en forma de bobina, desenrolla el cable en su totalidad;
- Desconecte siempre la extensión de la toma de corriente antes de retirar la clavija de la máquina;

2.3 - ANTES DE LOS TRABAJOS

Asegúrese de que la máquina sólo es utilizada por personas familiarizadas con el manual de uso.

Para asegurarse de que trabaja con la máquina de forma segura, antes de su puesta en funcionamiento, debe tenerse en cuenta algunos cuidados y procedimientos:

- Inspeccione la máquina antes de cada uso. Compruebe que los accesorios acoplados están montados correctamente y en buen estado. Si hay daños o desgastes excesivos, sustituya los accesorios.

- Asegúrese de que todos los tornillos de fijación estén correctamente apretados. Es importante una revisión regular para garantizar las cuestiones de seguridad y el rendimiento de la máquina;

- Asegúrese de que los dispositivos de seguridad están en perfectas condiciones y funcionan correctamente. Nunca utilice la máquina si los dispositivos de seguridad faltan, se inhiben, se dañan o gastan;

- Asegúrese de que el interruptor "ON/OFF" está apagado cuando conecta el cable de alimentación. Si el interruptor está dañado o no permite controlar el funcionamiento de la máquina, debe ser reparado o sustituido para evitar el arranque involuntario de la máquina;

Realice todos los ajustes y trabajos necesarios para el correcto montaje de la máquina, si tiene dudas o dificultades diríjase a su distribuidor oficial.

2.4 - DURANTE EL TRABAJO

 Mantenga a terceros alejados de la zona de operación de la máquina. Nunca trabaje mientras estén animales o personas, en particular niños, en la zona de riesgo.

Coloque la máquina en un piso firme y plano para evitar el movimiento durante el uso.

Utilice siempre ropa y equipo de protección personal. El uso de visera o gafas de protección, máscara anti polvo, protección auricular, calzado de seguridad antideslizante, ropa de manga larga, guantes y casco en las condiciones apropiadas, reduce el riesgo de lesiones.

- Durante la utilización de la máquina, coloque una posición estable y mantenga siempre el equilibrio. Sostenga la pistola firmemente, para garantizar el funcionamiento continuo y soportar situaciones inesperadas;

- No tape la máquina durante el uso, ni la utilice en espacios sin ventilación adecuada. Para evitar el riesgo de calentamiento de la máquina, mantenga las salidas de ventilación permanentemente limpias y claras para permitir la circulación de aire.

- No utilice la máquina expuesta al sol ni durante largos períodos de tiempo. Tales condiciones provocan el aumento de la temperatura de trabajo, lo que lleva a la constante activación del térmico de protección de la máquina.

- La utilización de la máquina con una tensión de alimentación inferior al definido en las características técnicas o de extensiones de longitud muy elevada también puede provocar la activación del termómetro de protección de la máquina.

- Durante la utilización de la máquina, planifique intervalos de descanso y evite utilizar la máquina durante largos períodos. Las vibraciones permanentes son perjudiciales para la salud.

Una gran carga de vibraciones puede causar daños en los sistemas circulatorio y nervioso, especialmente en personas con problemas circulatorios. Consulte a un médico si se producen síntomas que pueden ser causados por vibraciones. Entre estos síntomas, que ocurren principalmente en los dedos, las manos o las muñecas, se incluyen por ejemplo, pérdida de sensibilidad, dolor, debilidad muscular, decoloración de la piel o sensación de hormigueo desagradable.

2.5 - MANTENIMIENTO Y LIMPIEZA

Antes de comenzar los trabajos de limpieza, ajuste, cambio de accesorios, reparación o mantenimiento,

desconecte el cable de alimentación de la toma de corriente.

Sustituir inmediatamente las piezas gastadas o dañadas de modo que la máquina esté siempre operativa y en condiciones de funcionamiento seguro.

Limpeza:

La máquina debe limpiarse completamente en su totalidad después de utilizarse.

No utilice productos de limpieza agresivos. Estos productos pueden dañar plásticos y metales, perjudicando el funcionamiento seguro de su máquina.

Trabajos de mantenimiento:

Sólo se pueden realizar trabajos de mantenimiento descritos en este manual de instrucciones, todos los demás trabajos deberán ser ejecutados por un distribuidor oficial.

Mantenga todas las tuercas y tornillos apretados para que la máquina esté en condiciones de funcionar con seguridad.

Utilice sólo herramientas o accesorios acoplables autorizados por VITO para esta máquina o piezas técnicamente idénticas. En caso contrario, pueden producirse lesiones o daños en la máquina. En caso de dudas o si le faltan los conocimientos y medios necesarios, deberá dirigirse a un distribuidor oficial.

2.6 - ASISTENCIA TÉCNICA

La máquina debe repararse únicamente por el servicio de asistencia técnica de la marca, o por personal cualificado, sólo con piezas de recambio originales.

3. INSTRUCCIONES DE MONTAJE

3.1 - MONTAJE DE LOS SOPORTES INFERIORES (FIG.B)

1. Introduzca los encajes de fijación de los soportes (1) en las ranuras correspondientes;
2. Introduzca y apriete los tornillos de fijación;

3.2 - MONTAJE DEL SOPORTE PARA CONJUNTO (PISTOLA + LANZA) (FIG. C)

1. Introduzca el encaje de fijación del soporte (4) en la ranura correspondiente;
2. Introduzca y apriete los tornillos de fijación;

3.3 - MONTAJE DE LA MANGUERA DE ALTA PRESIÓN (FIG.D)

1. Introduzca la pieza de acoplamiento de la manguera (15) en la rosca de conexión de la pistola (5). Enrosque el accesorio de apriete;

Compruebe el estado de la manguera regularmente y cámbiela si está dañada. No intente reparar la manguera.

3.4 - MONTAJE DEL CONJUNTO (PISTOLA + LANZA) (FIG. E)

 La máquina se suministra con dos lanzas, una lanza normal y una lanza turbo.

1. Enrosque la rosca de fijación de la lanza/ lanza turbo (17/18) en la pistola (7);
2. Sujete la lanza y enrosque el accesorio de apriete de la lanza/ adaptador para accesorios (16) en el

sentido horario;

3.5 - MONTAJE DEL FILTRO DE ENTRADA DE AGUA (FIG. F)

1. Enrosque el filtro (14) en la rosca de la entrada de agua en la lavadora;

 Nunca utilice la máquina sin el filtro de entrada de agua instalado. El filtro debe estar siempre instalado para filtrar arena y otras impurezas que puedan causar daños en las válvulas de la bomba.

3.6 - CONEXIÓN A LA RED DE AGUA (FIG. G)

1. Conecte la manguera de suministro de agua en un grifo;
2. Abra el grifo de suministro de agua para eliminar los residuos que puedan existir dentro de la manguera. Cuando salga agua limpia, cierre el grifo.
3. En el otro extremo de la manguera, coloque un conector rápido;
4. Retire la tapa colocada en la entrada de agua;
5. Enrosque el filtro de entrada de agua (14) en la entrada de agua;
6. Enchufe el conector rápido de la manguera de suministro en el filtro de entrada de agua;

El abastecimiento de agua a la máquina debe ser efectuado, preferentemente, a través de manguera conectada al grifo de la red de abastecimiento de agua.

Es adecuada una manguera de jardín con un diámetro de 1/2 ", con una longitud mínima de 5 m.

 Si desea efectuar el suministro de agua desde pozos, tanques u otro tipo de depósito de agua, debe instalar un filtro adicional (filtro pino) en la aspiración, para evitar la entrada de arena u otro tipo de residuos



En cualquiera de las situaciones, asegúrese de que la presión del agua de entrada es inferior a 7 bar.

3.7 - MONTAJE DEL ADAPTADOR PARA ACCESORIOS (FIG. H)



Esta máquina está preparada para ser utilizada con varios accesorios. Puede obtener información sobre todos los accesorios opcionales de su distribuidor oficial VITO.

Con la máquina se suministra un adaptador para accesorios que permite acoplar en la pistola cualquiera de los accesorios opcionales.

1. Enrosque la rosca del adaptador para accesorios (21) en la pistola (7);

2. Sujete el adaptador para accesorios y enrosque el accesorio de apriete de la lanza / adaptador para accesorios (19) en el sentido horario;

4. INSTRUCCIONES DE FUNCIONAMIENTO

Durante la utilización de la máquina debe tenerse en cuenta algunos cuidados y procedimientos de utilización para evitar accidentes:

- Durante el uso, coloque la máquina en lugares estables y alejados del área de la limpieza;
- No utilice el cable de alimentación ni la manguera de presión para desplazar la máquina.
- Nunca opere la máquina utilizando movimientos repetidos y rápidos de presionar / soltar el gatillo de presión. Esta acción puede resultar en fallas de componentes y conexiones sobre presión;
- No trabaje con la máquina en vacío (sin agua), ya que causará daños en las obturaciones de la bomba. Conecte

siempre el agua antes de conectar la máquina;

- Para evitar una descarga accidental de agua con alta presión, el bloqueo de seguridad en el gatillo debe estar enganchado siempre que la máquina no esté en uso;

- Cuando la máquina está sobre presión y el gatillo es presionado, la liberación de presión puede causar el cocimiento de la pistola. Adopte una postura estable y firme. Sostenga la pistola firmemente con ambas manos para evitar accidentes.

- No utilice la máquina junto a otras personas sin que estén utilizando equipos de protección;

- Nunca dirija el chorro de agua hacia personas, animales, equipos, instalaciones eléctricas o hacia la propia máquina;

- Nunca coloque su mano, dedos o cuerpo delante de la boquilla de riego. El chorro puede provocar lesiones;

- Mantenga las mangueras de presión conectadas a la máquina ya la pistola mientras el sistema esté sobre presión. Asegúrese de que la máquina está apagada y sin presión antes de desconectar las mangueras;

- No utilice la máquina para bombear combustibles u otros líquidos inflamables;

- Utilice sólo mangueras de presión, fijaciones y ranuras de acuerdo con las especificaciones de la máquina y las recomendaciones del fabricante. Estos accesorios son importantes para la seguridad de la máquina y del usuario;

- No utilice presión que exceda la mencionada en algunos de los componentes (mangueras, encajones, etc.) del sistema presurizado. Asegúrese de que todos los accesorios soportan el límite máximo de la máquina;

- Neumáticos y válvulas de neumáticos pueden ser dañados por el chorro de alta presión y provocar un posterior reventado;

- Antes de arrancar con la lavadora a presión en climas fríos, asegúrese de que no se haya formado hielo en ningún componente de la máquina;

- No es permitido limpiar superficies que contengan amianto;

4.1 - ARRANQUE DE LA MÁQUINA (FIG. I)



La máquina está equipada con un sistema START/STOP automático, basado en la presión del agua. El motor de la máquina no funciona en continuo. Funciona sólo cuando se presiona el gatillo de la pistola. Siempre que suelte el gatillo la máquina para automáticamente.

1. Compruebe que la máquina está en posición vertical;

2. Abra el grifo donde está conectada la manguera de suministro de agua;

3. Retire el bloqueo de seguridad del gatillo (22) para permitir el accionamiento;

4. Presione el gatillo de la pistola (6) hasta que salga todo el aire de la bomba y de la manguera de suministro;

5. Conecte el cable de alimentación (26);

6. Coloque el interruptor "ON/OFF" (12) en la posición (ON);

7. Presione el gatillo de la pistola para iniciar el funcionamiento;



Abra siempre el grifo de suministro de agua antes de conectar la máquina. Trabajar con la máquina en seco puede causar daños graves.

4.2 - PARADA DE LA MÁQUINA (FIG. J)

1. Afloje el gatillo de la pistola (6);
2. Coloque el interruptor "ON/OFF" (12) en la posición "OFF";
3. Cierre el grifo donde está conectada la manguera de suministro de agua;
4. Presione el gatillo de la pistola para aliviar la presión en la máquina;
5. Desplace el bloqueo de seguridad (22) para bloquear el gatillo;
6. Enrolle la manguera de alta presión (11) en el enrollador (9), utilizando el manipulador (10) y coloque la pistola en los soportes;
7. Desenganche el conector rápido de la manguera de suministro;
8. Enrolle la manguera;
9. Desconecte el cable de alimentación (26);
10. Enrolle el cable de alimentación y colóquelo en el soporte;

 Nunca cierre el grifo de suministro de agua antes de apagar la máquina.

4.3 - REGULACIÓN DEL ESTÁNDAR DE SALIDA DEL AGUA (FIG. K)

La regulación del estándar de salida de agua se efectúa en la boquilla de riego (2).

1. Gire en el sentido anti horario, para obtener un esquema de salida más fino;
2. Gire en el sentido horario para obtener un esquema de salida más amplio;

 Liberte siempre el gatillo de la pistola (6) mientras efectúa la regulación del estándar de salida.

Un chorro más fino produce un impacto más fuerte, que resulta en una limpieza más profunda en un área más concentrada. Este tipo de chorro se debe utilizar con cuidado, ya que puede dañar algunas superficies.

Un chorro más amplio distribuye el impacto del agua en un área más amplia, que resulta en la limpieza de un área mayor y reduce el riesgo de daños en las superficies a limpiar.

El ángulo de salida del agua puede ajustarse, permitiendo un patrón de salida entre 0° y 60°. La utilización de un patrón de salida igual a 45°, permite una eficiente remoción de los residuos debido a la buena relación entre la fuerza del impacto del agua y el área de acción del chorro;

Otro factor que determina la fuerza del impacto del agua es la distancia a la que la boquilla aspersor queda de la superficie a limpiar. La fuerza de impacto aumenta con la aproximación de la boquilla a la superficie.

 Evite lavar las ventanas con un chorro fino, puede causar la rotura de los cristales. Coloque la boquilla de riego con un patrón de salida de 45°.

4.4 - UTILIZACIÓN DE LA LANZA TURBO

La lanza turbo (19) es un accesorio útil y adecuado para reducir el tiempo de limpieza en superficies duras y con muchos residuos o suciedad acumulada. La lanza turbo combina la potencia de un chorro fino y la eficacia de un ángulo de 25°.

 Como la lanza turbo utiliza un chorro fino y potente, utilícelo sólo en superficies duras y resistentes al impacto del chorro de agua.

 La lanza turbo no es ajustable y no se puede utilizar con la aplicación de detergente.

4.5 - USO DEL DETERGENTE (FIG. L)

El uso de detergente puede reducir el tiempo de limpieza y aumentar la eficacia en la eliminación de manchas difíciles.

 Utilice sólo detergentes adecuados para hidrolavadoras. No utilice otro tipo de detergente o químico que pueda dañar la bomba o las obturaciones y afectar la seguridad y el funcionamiento de la máquina.

El uso de líquidos más gruesos, tales como tóner de la vajilla o detergentes para automóviles, puede provocar obstrucciones en la boquilla de riego.

La mayoría de los detergentes para automóviles son una combinación de detergente con cera. Estos tienden a ser viscosos. La viscosidad aumenta con temperaturas bajas.

Cuando utilice detergentes combinados con cera o líquido de la vajilla, debe diluirlos con agua tibia antes de su uso, de acuerdo con las proporciones indicadas en las instrucciones del detergente.

Para utilizar la máquina con detergente, debe efectuar las siguientes operaciones:

1. Retire la tapa del reservatorio (23), añada detergente y vuelva a colocar la tapa;
2. Gire la boquilla de riego (2) en el sentido horario hasta alcanzar el límite; Para utilizar la máquina con detergente, tiene que garantizar el funcionamiento de la máquina con la presión mínima;
3. Utilice el regulador (13) para reglar la salida de detergente.
 - Botón en la vertical - Cantidad de detergente mínima;
 - Botón en la horizontal - Cantidad de detergente máxima;

4. Presione el gatillo de la pistola (6) para efectuar la limpieza;

Cuando termine el uso de la máquina con detergente, presione el gatillo de la pistola hasta que salga agua completamente limpia. Limpie el depósito y el filtro de aspiración de detergente. Así garantiza la remoción de todos los residuos de detergente.

 Mantenga siempre el filtro de aspiración colocado en el tubo de aspiración de detergente.

4.6 - REGULAR LA POSICIÓN DEL ASA DE TRANSPORTE (FIG. M)

El asa de transporte (8) puede ajustarse en dos posiciones. En la posición superior el asa es más alta, en la posición inferior, más baja.

1. Presione el botón de bloqueo (24) del asa de transporte;

2. Ajuste la posición del asa;

3. Asegúrese de que el asa está fija. El botón de bloqueo debe quedar completamente fuera;

5. INSTRUCCIONES DE MANTENIMIENTO Y LIMPIEZA

 Antes de cualquier trabajo de mantenimiento o de limpieza, coloque la máquina sobre una superficie nivelada, apague la alimentación eléctrica y libere la presión del agua.

Para garantizar una vida útil larga y sin problemas de la máquina, siga las siguientes indicaciones:

- Lave las mangueras de agua y presión, las lanzas y los demás accesorios, antes de montar el equipo;

- Limpie el polvo y la arena de los conectores;

- Limpie la boquilla de riego con regularidad;

5.1 - LIMPIEZA DEL FILTRO DE ENTRADA DE AGUA (FIG. N)

Limpie el filtro regularmente, una vez al mes o con mayor frecuencia según el uso.

1. Desenrosque y retire el filtro de entrada de agua (14);

2. Retire el elemento filtrante y lave con agua corriente hasta que quede completamente limpio;

3. Introduzca el elemento filtrante en el filtro;

4. Enrosque el filtro en la entrada de agua;

5.2 - LIMPIEZA DE LAS BOQUILLAS DE RIEGO DE LAS LANZAS (FIG. O)

La obstrucción de las boquillas de riego (2, 20) provoca una reducción significativa del flujo de agua, llevando a la máquina a funcionar de forma intermitente.

Cuando ocurra, realice las siguientes operaciones:

Boquilla de riego de la lanza

1. Apague la máquina en el interruptor "ON/OFF" (12) y retire el cable de alimentación (26) de la toma de corriente.

2. Cierre el grifo del agua de llenado;

3. Apriete el gatillo de la pistola (6) para liberar la presión de la manguera;

4. Retire la lanza (3);

5. Gire la boquilla de riego (2) en el sentido anti horario, hasta el límite, para abrir las paletas;

6. Inserte una aguja en el agujero de la boquilla de riego y muévala hacia

adelante y hacia atrás hasta que se desatasque. Las impurezas deben salir por el extremo opuesto a la boquilla;

Boquilla de riego de la lanza turbo

7. Sostenga la lanza turbo (19) y afloje la boquilla de riego (20) en el sentido horario;

8. Inserte una aguja en el agujero de la boquilla interior y muévala hacia adelante y hacia atrás hasta que se desatasque;

9. Lavar todos los elementos con agua hasta que estén completamente limpios;

10. Monte todos los componentes en orden inverso al desmontaje;

 Es importante que las boquillas de riego sean inspeccionadas y limpias con regularidad.

5.3 - CAMBIO / REPOSICIÓN DEL ACEITE DE LA BOMBA

La bomba se ha dimensionado para funcionar con el mismo aceite durante toda la vida útil de la máquina.

Sin embargo, en caso de una fuga, deje inmediatamente la máquina y póngase en contacto con el servicio técnico para efectuar la reparación.

5.4 - LIMPIEZA Y ALMACENAMIENTO

Limpieza:

Limpie la máquina después de cada uso. El manejo cuidadoso protege la máquina y aumenta la vida útil.

Almacenamiento

La máquina debe almacenarse en un lugar seco, principalmente en invierno, para evitar daños provocados por el hielo.

1. Después de la parada de la máquina, retire toda el agua de la bomba, apriete el gatillo de la pistola hasta que no

salga agua en la boquilla de riego;

2. Desmunte la manguera de presión, pistola y lanzas;

3. Drene el agua de todos los accesorios y utilice un paño para limpiar el exterior de las mangueras y demás accesorios,

4. Limpie el filtro de entrada de agua y la boquilla de riego.

5. Coloque la tapa en la entrada de agua en la máquina;

6. Almacene la lavadora a presión en un lugar limpio y seco;

6. PROTECCIÓN DEL MEDIO AMBIENTE



El embalaje se compone de materiales reciclables, que puede eliminar a través de los puntos de reciclaje locales.



iNunca coloque este tipo de máquinas en la basura doméstica.

Según la directiva europea 2012/19/CE relativa a los residuos de aparatos eléctricos y electrónicos y su transposición al Derecho interno, las máquinas eléctricas usadas deben

recogerse por separado y entregarse a los lugares de recogida previstos a tal efecto.

Puede obtener información acerca de la eliminación de la máquina utilizada a través de los responsables legales del reciclaje en su municipio.

7. APOYO AL CLIENTE

Tel.: 256 331 080

E-mail: sat@centrallobao.pt

Site: www.centrallobao.pt

8. PREGUNTAS FRECUENTES / RESOLUCIÓN DE PROBLEMAS

Pregunta / Problema - Causa	Solución
<p>La máquina no se enciende:</p> <ul style="list-style-type: none"> • El cable de alimentación no está conectado o hay un fallo eléctrico; • La extensión eléctrica es demasiado larga o el cable demasiado fino; • La tensión de alimentación es muy baja; • El sistema está presurizado; • El térmico de protección se disparó; 	<ul style="list-style-type: none"> • Comprobar el enchufe, la toma y el disyuntor del circuito de alimentación; • Quitar o reemplazar la extensión; Conecte el cable de alimentación directo a la toma de corriente; • Verificar si la tensión de alimentación es adecuada; • Apretar el gatillo de la pistola; • Deje enfriar la máquina y volver a conectarla;
<p>La máquina se conecta, pero no sale agua en la pistola:</p> <ul style="list-style-type: none"> • Grifo de la tubería de suministro de agua cerrada; • El filtro de entrada de agua está obstruido; • La lanza o la boquilla de riego están obstruidas; 	<ul style="list-style-type: none"> • Abrir el grifo de la tubería de suministro de agua; • Limpiar el filtro de entrada de agua; • Limpiar la lanza y / o la boquilla de riego;
<p>La máquina se detiene de repente:</p> <ul style="list-style-type: none"> • El cable de alimentación está enrollado; • La extensión eléctrica está enrollada o los cables eléctricos son demasiado finos; • La protección del circuito de alimentación se disparó; • El térmico de protección se disparó; 	<ul style="list-style-type: none"> • Desenrollar el cable de alimentación; • Quitar o reemplazar la extensión; • Compruebe el cable de alimentación, extensión, enchufe, enchufe y disyuntor del circuito de alimentación; • Deje enfriar la máquina y volver a conectarla.

<p>La bomba produce una presión baja o irregular:</p> <ul style="list-style-type: none"> • Filtro de entrada de agua obstruido; • La bomba está aspirando aire; • Lanza / boquilla de riego dañadas o de tamaño incorrecto; • La boquilla de riego está obstruida; • Pistola dañada o gastada; • La boquilla de riego está regulada en la presión mínima; • Válvulas dañadas u obstruidas; • Selladores de la bomba gastados; 	<ul style="list-style-type: none"> • Limpiar el filtro de entrada de agua; • Verificar la existencia de entradas de aire en la bomba o en las tuberías de aspiración. Apretar las conexiones; • Sustituir la lanza / boquilla de riego; • Limpiar la boquilla de riego; • Sustituir la pistola; • Girar la boquilla de riego en el sentido anti horario; • Llamar a la asistencia técnica; • Llamar a la asistencia técnica
<p>La máquina funciona a los impulsos:</p> <ul style="list-style-type: none"> • Hay aire en la manguera o en la bomba; • Alimentación del agua inadecuada o insuficiente; • Boquilla de riego parcialmente tapada; • Manguera retorcida o doblada; 	<ul style="list-style-type: none"> • Cargue en el gatillo hasta alcanzar la presión de servicio regular; • Verificar la existencia de bloqueos en la manguera de alimentación de agua y / o cambiar a una manguera mayor; • Limpiar la boquilla de riego; • Arreglar la manguera;
<p>Ruido excesivo:</p> <ul style="list-style-type: none"> • La bomba está aspirando aire; • La entrada de agua está bloqueada; 	<ul style="list-style-type: none"> • Verificar la existencia de entradas de aire en la bomba o en las tuberías de succión; • Compruebe el grifo, la manguera de suministro de agua y el filtro de entrada de aire;
<p>No hay succión de detergente:</p> <ul style="list-style-type: none"> • La boquilla de riego no está regulada en la presión mínima; • El depósito, la tubería o el filtro de aspiración están obstruidos; • Inyector de la bomba obstruido; 	<ul style="list-style-type: none"> • Coloque la boquilla de riego en la posición de funcionamiento para presión mínima; • Limpiar el depósito, la tubería y el filtro de aspiración; • Llame a la asistencia técnica;

9. CERTIFICADO DE GARANTÍA

La garantía del producto es de dos años a partir de la fecha de compra. Así, debe guardar la prueba de la compra durante ese periodo de tiempo. La garantía incluye cualquier defecto de fabrico, de material o de funcionamiento, así como las partes de repuesto y los trabajos necesarios para su recuperación. Si excluyen de la garantía el malo uso del producto, eventual reparaciones efectuadas por personas no autorizadas (fuera de la asistencia de la marca VITO), así como cualquier daño causado por el uso.

10. DECLARACIÓN DE CONFORMIDAD**18**

Declaramos bajo nuestra exclusiva responsabilidad que el producto mencionado cumple con las siguientes normas o documentos normalizados: EEN 60335-2-79, EN 60335-1:2012+A11:2014+A13:2017, EN 62233:2008, EN 50366:2003+A1:2006, EN 55014-1:2017, EN 55014-2:2015, EN 61000-3-2:2014, EN 61000-3-3:2013 de acuerdo con las determinaciones de las directivas:

2006/42/EC - Directiva de maquinas;

2014/30/EU – Directiva de compatibilidad electromagnética;

2011/65/EU – Directiva RoHS

2000/14/EC:

- Nivel de potencia acústico medido: LpA 68,2 dB(A)
- Nivel de potencia acústica garantizado: LwA 85,2 dB(A)

S. João de Ver, 13 de Diciembre de 2018

Central Lobão S. A.
Director Técnico

A handwritten signature in black ink, appearing to be 'J. Lobão'.

ÍNDICE

1. PRODUCT SPECIFICATION AND BOX CONTENT	28
2. GENERAL USE & SAFETY WARNINGS	29
2.1 - General	29
2.2 - Electrical safety	29
2.3 - Before operating	30
2.4 - While operating	30
2.5 - Maintenance and cleaning	30
2.6 - Technical assistance	30
3. ASSEMBLY INSTRUCTIONS	31
3.1 - Bottom supports assembly	31
3.2 - Set support assembly (gun + lance)	31
3.3 - High pressure hose assembly	31
3.4 - Gun + lance set assembly	31
3.5 - Water inlet filter assembly	31
3.6 - Connection to the water system	31
3.7 - Accessory adapter assembly	31
4. OPERATING INSTRUCTIONS	31
4.1 - Start	32
4.2 - Stop	32
4.3 - Water outlet pattern regulation	32
4.4 - Using the turbo lance	32
4.5 - Detergent application	33
4.6 - Transport handle position regulation	33
5. MAINTENANCE AND CLEANING INSTRUCTIONS	33
5.1 - Water inlet filter cleaning	33
5.2 - Lances' sprinkler nozzles	33
5.3 - Changing/Repositioning the pump oil	34
5.4 - Cleaning and storage	34
6. ENVIRONMENT SAFETY	34
7. CUSTOMER SERVICE	34
8. FAQs / TROUBLESHOOTING	34
9. WARRANTY	36
10. DECLARATION OF CONFORMITY	36

1. PRODUCT SPECIFICATION AND BOX CONTENT

COMPONENTS LIST

1	Bottom support
2	Sprinkler nozzle
3	Lance
4	Set support (gun + lance)
5	High pressure hose connecting thread
6	Gun trigger
7	Gun
8	Transport handle
9	Hose reel
10	Hose reel knob
11	High pressure hose
12	"ON/OFF" switch
13	Detergent regulating button
14	Water inlet filter
15	Hose connecting accessory
16	Lance/ accessories adapter tightening accessory
17	Lance fixing thread
18	Turbo lance fixing thread
19	Turbo lance
20	Turbo lance sprinkler nozzle
21	Accessories adapter
22	Trigger safety lock
23	Detergent tank
24	Transport handle locking button
25	Power cable support
26	Power cable

BOX CONTENT







Supply voltage [V]:	230V AC 50Hz
Rated power [W]:	2000
Inlet water maximum pressure [bar]:	7
Maximum pressure [bar]:	150

Duty pressure [bar]:	115
Max. flow rate [L/min]:	7.5
Duty flow rate [L/min]:	6.3 ± 0.4
Engine type:	Induction
Engine material:	Copper
Pump body material:	Aluminium
Pump head material:	Aluminium
Hose length [m]:	5
Working temperature [°C]	5 - 55
Sound pressure level (LpA) [dB(A)]:	IPX5
Sound power level (LWA) [dB(A)]:	1
Protection class:	✓
Insulation category:	✓
Auto stop:	✓
Jet regulation:	68,2
Detergent tank:	85,2
Lance vibration (ah) [m/s ²]:	2.13, k=1.5
Dimensions [mm]:	400 x 370 x 880
Weight [Kg]:	20.97

TECHNICAL SPECIFICATIONS

1	VIML150WR3 machine
1	Gun
1	Lance with sprinkler nozzle
1	Turbo lance with sprinkler nozzle
1	Set support (gun + lance)
2	Bottom support
1	Accessories adapter
1	Water inlet filter
1	Fixing screws set
1	Instruction manual

SYMBOLOGYA

	Safety warnings and precautions.
	All users must read the instructions manual to avoid injuries.
	Hazard of fire or explosion.
	Risk of electric shock.
	Respect the safety distance.
	Recycled material packaging.
	Separate collection of batteries and/or power tools.

2. GENERAL USE & SAFETY WARNINGS

 While using this type of machine, several basic safety precautions must always be followed in order to reduce the risk of fire, electric shock and personal injuries.

 Read and understand the manual prior to operating this equipment. Save these instructions and other documents supplied with this tool for future reference.

2.1 - GENERAL

These preventive measures are essential for your safety. Use the machine always with care, in a responsible way and taking into account that the user is responsible for any accidents caused to third parties or their goods.

The machine may only be used by who have read the instruction manual and is familiarized with the handling. Before using it for the first time, the user must be instructed by the vendor or other competent person about the use of the

machine and should obtain appropriate and practical instructions.

This instruction manual is an integral part of the machine and must be always provided.

The user should become familiar with the control devices and the use of the machine. In particular, the user must know how to stop it immediately.

Stay alert and use common sense while operating the machine. A moment of inattention may result in serious injury. Use the machine only if you are in good physical and mental condition. Do not use the machine if you are tired or under the influence of alcohol, drugs or medicines. If you suffer from any health problem, ask your doctor about working with this machine.

Never allow this machine to be used by children, people with limited physical, sensorial or mental capabilities, with lack of experience and knowledge of this equipment and who is not familiar with the instructions.

 This equipment must only be operated as described in this instruction manual. No other use is allowed besides the described.

Do not overload the machine, use it accordingly each type of work. Use of the machine for purposes other than intended and improper use of accessories may result in hazardous situations.

For safety reasons, any changes other than the assembly of accessories authorized by the manufacturer are prohibited. Any changes made void the warranty.

You can obtain any information about the authorized accessories through your VITO official distributor.

2.2 - ELECTRICAL SAFETY

 Do not use this type of machine in explosive environments,

especially in the presence of flammable liquids, gases or dusts. These machines create sparks that may ignite liquids, gases, or dust.

 The supply voltage must match the machine's technical specifications. Keep the voltage between $\pm 5\%$ of the nominal value. Do not use the machine in places where the supply voltage is not stable.

The power cable must be connected through the plug to an electrical outlet with differential protection and earth connection.

If the work area is extremely hot, humid or with a high concentration of dust, the power outlet circuit must be protected by a circuit breaker (30 mA) to ensure user's safety;

Do not expose these machines to rain nor operate them in wet or humid environments. The presence of water increases the risk of damages and electric shock.

Never use the power cable to pull, carry or unplug the machine. Damaged power cables increase the risk of electric shock.

Keep the power cord and plug away from heat sources, oil, sharpen objects and rotating accessories. Check regularly the power cord's condition: if it is damaged, it must be replaced by a qualified technician. It is not allowed to repair it.

Never modify the plug of the power cable and always use one compatible with the plug. Do not use any type of adapter.

The use of extensions to connect the power cord is not recommended. However, if you use an extension, you should have some care, such as:

- If using the machine outdoors, use only suitable extension cords for outdoor use. The use of a suitable extension cord reduces the risk of electric shock;

- Use only extensions, plug and sockets with earth connection;

- The extension cable section must be proportional to its length and have similar or superior features of the machine's power cable;

- Do not use damaged extensions. Check the extension before use and replace it if necessary;

- When the extension is in the form of a coil, unroll the entire cable;

- Always unplug the extension from the electrical outlet before removing the machine's plug;

2.3 - BEFORE OPERATING

Make sure that the machine is used only by who is familiarized with the instruction manual.

To ensure a safe operation, you must take certain cares and procedures into consideration:

- Inspect the machine before each use. Make sure that the attached accessories are properly assembled and in good condition. If excessive wear or damage occurs, replace the accessories.

- Make sure all tightening screws are properly fastened. A regular overhaul is important to ensure safety and good performance;

- Check if the safety devices are in perfect condition and functioning correctly. Never operate the machine if the safety devices are missing, inhibited, damaged or worn;

- Make sure that the "ON/OFF" switch is off when you connect the power cable. If the switch is damaged or does not allow to control the machine, it must be repaired or replaced in order to avoid unintentional starts;

Perform all necessary adjustments to the correct assembly of the machine,

and in case of having any questions or problems, contact your official dealer.

2.4 - WHILE OPERATING

 Keep third parties away from the work area. Never operate the machine while animals or people, particularly children, are at risk.

Place the machine on a firm, flat floor to prevent movement during operation.

Always wear personal protective equipment. The use of face shields or goggles, dust masks, ear protection, non-slip safety footwear, long-sleeved clothing, gloves and helmets under proper conditions, reduces the risk of injury.

When operating, place yourself in a stable position and always keep balance. Hold the gun firmly to ensure a continuous operation and withstand unexpected situations.

Do not cover the machine during use or use it in spaces without adequate ventilation. To avoid the risk of overheating, keep the ventilation openings permanently clean and unobstructed to allow air circulation.

Do not use the machine for long periods of time or expose it to the sun. Such conditions cause overheating, which leads to a constant activation of the machine's thermal protection.

Operating the machine with a supply voltage lower than the recommended in the technical specifications or using extensions with a very long cable can also cause a constant activation of the thermal protection.

While using the machine, plan some breaks and avoid using it for long periods of time. Permanent vibrations are harmful to health.

A massive load of vibrations may damage nervous and circulatory systems, especially to whom have circulatory problems. Inform your

doctor if any symptoms arise caused by vibration. Among these symptoms, that occur specially on fingers, hand and wrists, are also included loss of sensation, pain, muscle weakness, skin discoloration or tingling sensation.

2.5 - MAINTENANCE AND CLEANING

Before cleaning, adjusting, replacing accessories, repairing or maintenance works, the power cord must be unplugged from the electrical outlet.

Replace every worn or damaged part immediately, so that the machine is always in a safe and operational condition.

Cleaning:

The equipment must be well cleaned after use.

Do not use aggressive cleaning products. These products can damage plastics and metals, leading to an incorrect operation of the machine.

Maintenance:

Only maintenance works described in this instruction manual may be performed; all other work must be done by an official distributor.

Keep all nuts and screws well tightened so the machine is always in good and safe conditions of operation.

Use only accessories or technically identical parts authorized by VITO for this machine. No doing so may result in personal injury or damage to the machine. In case of questions or lack of knowledge and resources, you should contact an official distributor.

2.6 - TECHNICAL ASSISTANCE

The machine should be repaired by the brand's technical service, or by a qualified person, and only with original spare parts.

3. ASSEMBLY INSTRUCTIONS

3.1 - BOTTOM SUPPORTS ASSEMBLY (FIG. B)

1. Insert the supports fittings (1) in the corresponding slots;

2. Insert and tighten the fixing screws;

3.2 - SET SUPPORT ASSEMBLY (GUN + LANCE) (FIG. C)

1. Insert the support's fitting (4) in the corresponding slot;

2. Insert and tighten the fixing screws;

3.3 - HIGH PRESSURE HOSE ASSEMBLY (FIG. D)

1. Insert the hose connecting accessory (15) in the gun connecting thread (5). Tighten the tightening accessory;

Check regularly the hose and replace it if necessary. Do not attempt to repair it.

3.4 - GUN + LANCE SET ASSEMBLY (FIG. E)



Two lances are provided with the machine, a regular and a turbo lance.

1. Tighten the lance/turbo lance fixing thread (17/18) in the gun (7);

2. Hold the lance and tighten the lance/accessories adapter tightening accessory (16) clockwise;

3.5 - WATER INLET FILTER ASSEMBLY (FIG. F)

1. Tighten the filter (14) in the machine's water inlet thread;



Never operate the machine without the water inlet filter. The filter should always be installed to filter out sand and other impurities that could

cause damage to the pump valves.

3.6 - CONNECTION TO THE WATER SYSTEM (FIG. G)

1. Connect the water supply hose to a tap;

2. Open the tap to remove any residues that may be inside the hose. When clean water starts running out, close the tap;

3. In the other extremity of the hose, install the quick connector;

4. Remove the cover in the water inlet;

5. Tighten the water inlet filter (14) in the water inlet;

6. Fit the supply hose quick connector in the water inlet filter;

The water supply should preferably be carried out through a hose connected to the tap of the water supply system.

It is recommended a garden hose with ½ "diameter and with a minimum length of 5 m.



If you want use water from wells, tanks or other type of water containers, you must install an additional filter (dust filter) in the suction to prevent the entry of sand or other type of waste.



In any of these situations, make sure that the inlet water pressure is less than 7 bar.

3.7 - ACCESSORY ADAPTER ASSEMBLY (FIG. H)



This machine is ready to be used with many accessories. You can obtain information about all optional accessories from your VITO official dealer.

Accessories adapters are provided with the machine, allowing any optional accessory to be attached to the gun.

1. Tighten the accessories adapter

thread (21) in the gun (7);

2. Hold the accessories adapter and tighten the lance/accessories adapter tightening accessory (19) clockwise;

4. OPERATING INSTRUCTIONS

When using the pressure washer, care must be taken in order to avoid any accidents:

- While operating, place the machine in a stable surface and away from the cleaning area;

- Do not use the power cable or pressure hose to transport the machine;

- Never operate the machine by using repeated and quick movements of pressing /releasing the gun trigger. This may result in component and pressure connections failures;

- Do not operate the machine on empty (no water), as it will damage the pump seals. Always turn the water on before starting the machine;

- To prevent accidental discharge of high pressure water, the trigger safety lock must be engaged whenever the machine is not in use;

- When the machine is under pressure and the trigger is pressed, the release of pressure may cause gun recoil. Adopt a stable and firm posture. Hold the gun firmly with both hands to prevent accidents;

- Do not use the machine with other people nearby without protective equipment;

- Never point the water jet towards people, animals, other machines and electrical systems;

- Do not put you hand, fingers or body in front of the sprinkler nozzle. The jet may hurt you;

- Keep the pressure hoses connected to the machine and gun while the system is under pressure. Make sure the machine is off and with no pressure before connecting the hoses;

- Do not use the machine to pump fuel or other flammable liquids;

- Use the pressure hoses, fixations and fittings according to the technical features and manufacturer's recommendations. These accessories are important to guarantee safety;

- Do not use excessive pressure. Make sure every accessory bear the maximum limit;

- Tyres and tyres' valves may be damaged by the high pressure jet and cause bursts;

- Before starting to operate the machine in cold climates, make sure that there is no ice on any component of the machine;

- It is not allowed to clean surfaces containing asbestos;

4.1 - START (FIG. I)

 The machine is equipped with an automatic START/STOP system, based on water pressure. The machine motor does not run continuously. It operates only when the gun trigger is pressed. Each time it is released, the machine stops automatically.

1. Check if the machine is in a vertical position;

2. Open the tap where the hose is connected;

3. Remove the trigger safety lock (22) to enable the start-up;

4. Press the gun trigger (6) until the pump and supply hose is air free;

5. Connect the power cable (26);

6. Set the "ON/OFF" switch (12) into position (ON);

7. Press the gun trigger start operating the machine;

 Always turn on the water supply tap before turning the machine on. Operating with the machine with no water will cause serious damages.

4.2 - STOP (FIG. J)

1. Release the gun trigger (6);

2. Set the "ON/OFF" switch (12) into position "OFF";

3. Close the tap where the water supply hose is connected;

4. Press the gun trigger to relieve the pressure;

5. Move the safety lock (22) to lock the trigger;

6. Wind up the high pressure hose (11) in the reel (9), using the reel knob (10) and fit the gun in the supports;

7. Detach the quick connector from the supply hose;

8. Wind up the supply hose;

9. Unplug the power cable (26);

10. Wind up the power cable and place it in the support;

 Never close the water supply tap before turning off the machine.

4.3 - WATER OUTLET PATTERN REGULATION (FIG. K)

The water outlet pattern regulation is carried out through the sprinkler nozzle (2).

1. Rotate counter clockwise for a thinner pattern;

2. Rotate clockwise for a wider pattern;

 Always release the gun trigger (6) while regulating the water outlet pattern.

A thinner jet produces a stronger impact that results in a deeper cleaning in a specific area. This type of jet must be used carefully once it might cause damages in some surfaces.

A wider jet distributes the water impact over a larger surface, cleaning a bigger area and being less likely to cause damages.

The water outlet angle can be adjusted, allowing an outlet pattern between 0° and 60°. Using an outlet pattern equal to 45° allows an efficient debris removal, due to the combination: impact force and jet action area;

Another factor that determines the water impact force is the distance between the sprinkler nozzle and the surface to be cleaned. The impact force increases as the nozzle approaches the surface.

 Avoid cleaning windows with a thin jet once it might break the glass. Set the sprinkler nozzle to a 45° water outlet pattern.

4.4 - USING THE TURBO LANCE

The turbo lance (19) is a useful accessory that reduces the cleaning time in rough surfaces and full of debris. The turbo lance combines the power of a thin jet and the efficiency of a 25° angle.

 Once the turbo lance performs a powerful and thin jet, use it on rough and impact-resistant surfaces only.

 The turbo lance is not adjustable and cannot be used in detergent application.

4.5 - DETERGENT APPLICATION (FIG. L)

Using detergent reduces the cleaning time and increase the efficiency on stains removal.

 Use high pressure washers recommended detergents only. Do not use other type of detergent or chemical that might damage the pump or seals and affect the machine's safety and performance.

Using thicker detergents, such as dishwashing soap or car washing shampoo might cause clogs in the sprinkler nozzle.

Most car washing shampoos is a combination of detergent and wax. These tend to be viscous. Viscosity increases in lower temperatures.

When using detergents combined with wax or dishwashing soap, it shall be diluted in warm water before using and according to the recommended instructions on the detergent.

To operate the machine with detergent, you must follow these instructions:

1. Remove the detergent tank's cover (23), add detergent and install back the cover;

2. Rotate the sprinkler nozzle (2) clockwise until reaches its limit;

To use this machine with detergent you must ensure an operation on minimum pressure;

3. Use the regulating button (13) to adjust the detergent outlet;

- Vertical button – Detergent minimum quantity;

- Horizontal button - Detergent maximum quantity;

4. Press the gun trigger (6) to clean;

In the end, press the gun trigger until clean water starts running. Clean the tank and the detergent filter. This guarantees the complete removal of detergent remains.

 Always keep the aspiration filter installed in the detergent aspiration tube.

4.6 - TRANSPORT HANDLE POSITION REGULATION (FIG. M)

The transport handle (8) may be set into two different positions. In the superior position the handle will be higher; in the inferior position, the handle will be lower.

1. Press the transport handle locking button (24);

2. Adjust the handle position;

3. Ensure the handle is locked. The locking button must be out;

5. MAINTENANCE AND CLEANING INSTRUCTIONS

 Before any maintenance or cleaning work, place the machine on a levelled surface, disconnect the machine's electrical supply and release the water pressure.

To ensure a long service life and with no issues, follow these instructions:

- Wash the water and pressure hoses, lances and remaining accessories before assembly;

- Clean dust and sand from the connectors;

- Clean the sprinkler nozzle regularly;

5.1 - WATER INLET FILTER CLEANING (FIG. N)

Clean the filter regularly, once a month or more frequently depending on the times of use.

1. Untighten and remove the water inlet filter (14);

2. Remove the filter element and wash it with tap water until being completely clean;

3. Insert the filter element on the filter;

4. Tighten the filter in the water inlet;

5.2 - LANCES' SPRINKLER NOZZLES (FIG. O)

The clog of the sprinkler nozzles (2, 20) causes a significant reduction in the water flow, leading the machine to an intermittent operation.

When it happens, follow these instructions:

Lance's sprinkler nozzle

1. Turn the machine off in the "ON/OFF" switch (12) and remove the power cable (26) from the socket;

2. Close the supply water tap;

3. Press the gun trigger (6) to release the pressure on the hose;

4. Remove the lance (3);

5. Rotate the sprinkler nozzle (2) counter clockwise, until its limit, to open the vanes;

6. Insert a needle inside the sprinkler nozzle hole and move it forwards and backwards until unclog. The impurities must exit through the opposite extremity;

Turbo lance's sprinkler nozzle

7. Hold the turbo lance (19) and untighten the sprinkler nozzle (20) clockwise;

8. Insert a needle inside the hole and move it forwards and backwards until unclog;

9. Wash every element with water until be completely clean;

10. Assemble every component in the reverse order of disassembly;



It is important that the sprinkler nozzles are regularly inspected and cleaned.

5.3 - CHANGING/ REPOSITIONING THE PUMP OIL

The pump was dimensioned to run with the same oil during the machine's service life.

However, in case of leak, stop the machine immediately and call technical assistance.

5.4 - CLEANING AND STORAGE

Cleaning

Clean the machine after each use. Careful handling protects the machine and extends its lifespan.

Storage

The machine should be stored in a dry place, mainly in the winter, to avoid damages caused by the ice.

1. After finishing, remove the water from the pump, press the gun trigger until there's no water in the sprinkler nozzle;
2. Disassemble the pressure hose, gun and lances;
3. Drain the water from every accessory and use a clean cloth to clean the hoses and accessories exterior;
4. Clean the water inlet filter and the sprinkler nozzle;
5. Put the cover in the water inlet;
6. Store the machine in a clean and dry place;

6. ENVIRONMENT SAFETY



The packaging is made up of recyclable materials that shall be disposed through local recycling points.



Never put this type of machine in the domestic waste.

According to the European Directive 2012/19/EC on electrical and electronic equipments waste, and its transposition into national law, every used electrical machines must be collected separately and delivered to the collection sites provided for this purpose.

You can obtain information about the disposal of old devices through the legal responsible for recycling in your city.

7. CUSTOMER SERVICE

Tel.: 256 331 080

E-mail: sat@centrallobao.pt

Site: www.centrallobao.pt

8.FAQS / TROUBLESHOOTING

Question/Problem	Solution
<p>The tool does not start:</p> <ul style="list-style-type: none"> • The power cable is not plugged in or there is an electrical failure; • The extension cord is too long or the cord is too thin; • The power supply is too low; • The system is pressurized; • The thermal protection has triggered; 	<ul style="list-style-type: none"> • Check the plug, socket and the circuit breaker of the power supply circuit; • Remove or replace the extension cord; <p>Connect the power cable directly in the electrical outlet;</p> <ul style="list-style-type: none"> • Check if the supply tension is the recommended; • Press the gun trigger; • Allow the machine to cool down and turn it back on;

<p>The machine is on but the water is not running out:</p> <ul style="list-style-type: none"> • The tap is closed; • The water inlet filter is clogged; • The lance or the sprinkler nozzle are clogged; 	<ul style="list-style-type: none"> • Open the tap; • Clean the water inlet filter; • Clean the lance and/or the sprinkler nozzle;
<p>The machine stops abruptly:</p> <ul style="list-style-type: none"> • The power cable is winded; • The extension cord is winded or the electrical cables are too thin; • The supply circuit protection has triggered; • The thermal protection has triggered; 	<ul style="list-style-type: none"> • Unroll the power cable; • Remove or replace the extension; • Check the power cable, extension cord, plug, socket and the circuit breaker; • Allow the machine to cool down and turn it back on;
<p>The pump produces a low or irregular pressure:</p> <ul style="list-style-type: none"> • The water inlet filter is clogged; • The pump is aspirating air; • Lance/sprinkler nozzle is damaged or has an incorrect dimension; • The sprinkler nozzle is clogged; • The gun is damaged or worn; • The sprinkler nozzle is regulated on minimum pressure; • The valves are damaged or clogged; • The pump seals are worn; 	<ul style="list-style-type: none"> • Clean the water inlet filter; • Check for air entrances in the pump or suction pipes. Tighten the connections; • Replace the lance/sprinkler nozzle; • Clean the sprinkler nozzle; • Replace the gun; • Rotate the sprinkler nozzle counter clockwise; • Call customer service; • Call customer service;
<p>The machine operates on impulse:</p> <ul style="list-style-type: none"> • Air in the hose or in the pump; • Incorrect or insufficient water supply; • Sprinkler nozzle partially clogged; • The hose is twisted or folded; 	<ul style="list-style-type: none"> • Press the trigger until reach the regular service pressure; • Check for obstructions in the water supply hose and/or change to a larger hose; • Clean the sprinkler nozzle; • Straighten up the hose;
<p>The machine is producing smoke:</p> <ul style="list-style-type: none"> • Overheating, overcharge or damaged motor; 	<ul style="list-style-type: none"> • Turn off the machine and call customer service;
<p>Excessive noise:</p> <ul style="list-style-type: none"> • The pump is aspirating air; • The water inlet is obstructed; 	<ul style="list-style-type: none"> • Check for air entrances in the pump or suction pipes; • Check the tap, water supply hose and air inlet filter;
<p>No detergent suction:</p> <ul style="list-style-type: none"> • The sprinkler nozzle is regulated on minimum pressure; • The tank, pipes or aspiration filter are clogged; • The pump injector is clogged; 	<ul style="list-style-type: none"> • Set the sprinkler nozzle into minimum pressure mode position; • Clean the tank, pipes and aspiration filter; • Call customer service;

9. WARRANTY

The warranty of this product is two years from the date of purchase. You should, therefore, keep your proof of purchase during this period of time. The warranty covers any manufacturing defect in material or operating, as well as parts and work needed for their recovery. Excluded from the warranty the misuse of the product, any repairs carried out by unauthorized persons (outside the service center of the brand VITO) as well as any damage caused by the use of it.

10. DECLARATION OF CONFORMITY**18**

We declare under our exclusive responsibility, that the product Meets the following standards or standardisation documents: EN 60335-2-79, EN 60335-1:2012+A11:2014+A13:2017, EN 62233:2008, EN 50366:2003+A1:2006, EN 55014-1:2017, EN 55014-2:2015, EN 61000-3-2:2014, EN 61000-3-3:2013, according to the determinations of the directives:

006/42/EC - Low voltage EC directive;

2014/30/UE - Electromagnetic compatibility directive;

2011/65/UE - RoHS Directive;

2000/14/CE:

- Sound power level measured: LpA 68,2 dB(A)
- Sound power level guaranteed: LwA 85,2 dB(A);

S. João de Ver, 13 de December de 2018

Central Lobão S. A.
Responsible for the Technical File

ÍNDICE

1. DESCRIPTION DE L'APPAREIL ET CONTENU DE L'EMBALLAGE	38
2. INSTRUCTIONS GÉNÉRALES DE SÉCURITÉ ET D'UTILISATION	39
2.1 - Général	39
2.2 - Sécurité électrique	39
2.3 - Avant de commencer à travailler	40
2.4 - Pendant le travail	40
2.5 - Entretien et nettoyage	41
2.6 - Assistance technique	41
3. INSTRUCTIONS DE MONTAGE	41
3.1 - Montage des supports inferieures	41
3.2 - Montage du support (pistolet + lance)	41
3.3 - Montage du tuyau d'haute pression	41
3.4 - Montage du jeu (pistolet + lance)	41
3.5 - Montage du filtre d'entrée d'eau	41
3.6 - Connexion au réseau d'eau	41
3.7 - Montage de l'adaptateur pour accessoires	42
4. INSTRUCTIONS DE FONCTIONNEMENT	42
4.1 - Démarrage de l'appareil	42
4.2 - Arrêt de l'appareil	43
4.3 - Réglage du modèle de sortie d'eau	43
4.4 - Utilisation de la lance turbo	43
4.5 - Utilisation de détergent	43
4.6 - Régler la poignée de transport	44
5. INSTRUCTIONS DE MANUTENTION ET NETTOYAGENETTOYAGE	44
5.1 - Nettoyage du filtre d'entrée d'eau	44
5.2 - Nettoyage des buses d'arrosage des lances	44
5.3 - Changement/remplacement de l'huile de la pompe	44
5.4 - Nettoyage et rangement	44

6. PROTECTION DE L'ENVIRONNEMENT	45
7. SERVICE CLIENT	45
8. QUESTIONS FRÉQUENTES/ RÉSOLUTION DES PROBLÈMES	45
9. CERTIFICAT DE GARANTIE	47
10. DÉCLARATION DE CONFORMITÉ	47

1. DESCRIPTION DE L'APPAREIL ET DU CONTENU DE L'EMBALLAGE

COMPOSANTS	
1	Support inférieur
2	Buse d'arroseur
3	Lance
4	Support du jeu (pistolet + lance)
5	Écrou de connexion pour tuyau d'haute pression
6	Gâchette de pistolet
7	Pistolet
8	Poignée de transport
9	Enrouleur de tuyau d'haute pression
10	Manette de l'enrouleur de tuyau d'haute pression
11	Tuyau d'haute pression
12	Interrupteur "ON/OFF"
13	Bouton de régulation du détergent
14	Filtre d'entrée d'eau
15	Accessoire de connexion du tuyau d'haute pression
16	Accessoire de serrage de la lance/adaptateur pour accessoires
17	Écrou de fixation de la lance
18	Écrou de fixation de la lance turbo
19	Lance turbo
20	Buse d'arroseur de la lance turbo
21	Adaptateur pour accessoires
22	Blocage de sécurité de la gâchette
23	Réservoir de détergent
24	Bouton de verrouillage de la poignée de transport
25	Support du câble d'alimentation
26	Câble d'alimentation

SPÉCIFICATIONS TECHNIQUES







Tension d'alimentation [V]:	230V AC 50Hz
Potence nominale [W]:	2000

Pression maximale de l'eau d'entrée [bar]:	7
Pression maximale [bar]:	150
Pression de service [bar]:	115
Écoulement maximal [L/min]:	7.5
Écoulement de travail [L/min]:	6.3 ± 0.4
Type de moteur :	Induction
Matériau du moteur :	Cuivre
Matériau du corps de la pompe :	Aluminium
Matériau de la tête de la pompe :	Aluminium
Longueur du tuyau [m]:	5
Température de travail [°C]	5 - 55
Niveau de pression sonore (LpA) [dB(A)]:	IPX5
Niveau de puissance sonore (LWA) [dB(A)]:	1
Indice de protection:	✓
Classe d'isolement :	✓
Arrêt automatique :	✓
Réglage du jet :	68,2
Réservoir du détergente :	85,2
Vibration de la lance (ah) [m/s ²]:	2.13, k=1.5
Dimensions [mm] :	400 x 370 x 880
Poids [Kg]:	20.97

CONTENU DE L'EMBALLAGE

1	Nettoyeur Haute Pression VIML15OWR3
1	Pistolet
1	Lance avec buse d'arroseur
1	Lance turbo avec buse d'arroseur
1	Support pour le jeu (pistolet + lance)
2	Support inférieur
1	Adaptateur pour accessoires
1	Filtre d'entrée d'eau
1	Jeu de vis de fixation
1	Manuel d'instructions

SIMBOLOGIE

	Avertissements de sécurité et précautions.
	Pour réduire le risque de lésions, l'utilisateur doit lire le manuel d'instructions.
	Danger de feu ou d'explosion.
	Risque de chocs électriques.
	Respectez la distance de sécurité.
	Emballage de matériaux recyclés.
	Collecte séparée des batteries et / ou des outils électriques.

2. INSTRUCTIONS GÉNÉRALES DE SÉCURITÉ ET UTILISATION

 Lors de l'utilisation de ce type d'appareil vous devez respecter les consignes de sécurité élémentaires afin de réduire les risques d'incendie, d'électrocution et de blessures corporelles.

 Lisez toujours les consignes de sécurité, de fonctionnement et de maintenance avant de commencer à utiliser votre appareil électrique. Conservez le manuel d'instruction pour de futures consultations.

2.1 - GÉNÉRAL

Ces mesures préventives sont essentielles pour votre sécurité, utilisez toujours l'appareil avec précaution et de forme responsable, en tenant compte du fait que l'utilisateur est responsable pour les dommages corporels ou matériels causés à des tiers.

Cet appareil ne peut être utilisé que par des personnes ayant lu le manuel

d'instructions et qui soient familiarisé avec son utilisation. Avant la première utilisation, l'utilisateur doit être informé par le vendeur ou par toute autre personne compétente sur l'utilisation de l'appareil électrique, il doit obtenir des instructions adéquates et pratiques.

Ce manuel d'instructions est partie intégrante de la l'appareil et il doit toujours être fourni.

Familiarisez-vous avec les dispositifs de contrôle et avec le fonctionnement de l'équipement. L'utilisateur doit, notamment, savoir comment arrêter rapidement l'appareil.

Restez vigilant et faites preuve de bon sens lorsque vous travaillez avec cet appareil. Un moment de distraction peut entraîner des blessures graves.

Utilisez cet appareil seulement si vous êtes en bonne condition physique et mentale. Ne l'utilisez pas si vous êtes fatigué ou sous l'influence de l'alcool, de drogues ou de médicaments. Si vous souffrez d'un problème de santé, informez-vous auprès de votre médecin sur la possibilité d'utiliser cet appareil.

Ne jamais autorisez l'utilisation de l'outil par des enfants, des personnes aux capacités physiques, sensorielles ou mentales limitées, des personnes manquant d'expérience et de connaissances de l'outil ou par d'autres personnes ne connaissant pas bien le mode d'emploi.

 Cet outil ne doit être utilisé que de la manière décrite dans ce manuel d'instructions. Aucune autre utilisation n'est autorisée, ce qui pourrait être dangereux et causer des blessures à l'utilisateur ou des dommages à l'appareil.

Ne surchargez pas l'outil et l'utilisez de manière appropriée pour chaque type de travail. L'utilisation de l'outil à des fins autres que prévues et une utilisation incorrecte peuvent entraîner des situations dangereuses.

Pour des raisons de sécurité, toute modification de l'outil électroportatif autre que l'assemblage des accessoires autorisé par le fabricant est interdite. Toute modification apportée annule la garantie.

Vous pouvez obtenir des informations sur les accessoires autorisés auprès de votre revendeur VITO officiel.

2.2 - SÉCURITÉ ÉLECTRIQUE

 N'utilisez pas ce type d'appareil dans un environnement explosif, en particulier en présence de liquides, de gaz ou de poussières inflammables. Les outils électriques créent des étincelles qui peuvent enflammer des liquides, des gaz ou de la poussière.

 La tension d'alimentation doit correspondre aux spécifications techniques de l'outil. Maintenez la tension entre $\pm 5\%$ de la valeur nominale. N'utilisez pas l'outil dans des endroits où la tension d'alimentation n'est pas stable.

Le câble d'alimentation de l'outil doit être branché sur une prise électrique avec protection différentielle et mise à la terre.

Si le local de travail est extrêmement chaud, humide ou avec une forte concentration de poussière, le circuit de la prise de courant doit être protégé par un disjoncteur (30 mA) pour assurer la sécurité de l'utilisateur;

N'exposez pas les appareils électriques à la pluie et ne les utilisez pas dans des environnements humides ou mouillés. L'entrée d'eau dans un appareil électrique augmente le risque de dommage de l'appareil et de choc électrique pour l'utilisateur.

N'utilisez jamais le câble d'alimentation pour tirer, transporter ou débrancher l'appareil de la prise. Les câbles d'alimentation endommagés augmentent le risque de choc électrique.

Maintenez le câble d'alimentation et la fiche éloignés des sources de chaleur, de l'huile, des objets tranchants et de l'accessoire rotatif. Si le câble d'alimentation est endommagé, il devra être remplacé par un technicien qualifié. Vous ne pouvez pas le réparer.

Ne modifiez pas la fiche du câble d'alimentation et utilisez une prise compatible avec la fiche de cette appareil. N'utilisez aucun type d'adaptateur.

L'utilisation de rallonges pour connecter le câble d'alimentation n'est pas recommandée. Cependant, si vous utilisez une rallonge électrique, vous devez prendre quelques précautions, telles que:

- Si vous utilisez cet appareil à l'extérieur, utilisez uniquement des rallonges appropriées pour une utilisation en extérieur. L'utilisation d'une rallonge appropriée réduit le risque de choc électrique ;

- Utiliser uniquement des rallonges, des fiches et prises avec liaison ou connexion à la terre;

- La section du câble d'extension doit être proportionnelle à la longueur et présenter des caractéristiques identiques ou supérieures au câble d'alimentation de l'appareil électrique;

- N'utilisez pas de rallonges endommagées. Examinez-les avant de les utiliser et remplacez-les si cela s'avère nécessaire;

- Lorsque la rallonge se présente sous forme de bobine, vous déroulez totalement le câble;

- Débranchez toujours la rallonge de la prise avant de retirer le câble d'alimentation de l'appareil électrique;

2.3 - AVANT DE COMMENCER À TRAVAILLER

Assurez-vous que l'appareil n'est utilisé que par des personnes familiarisées

avec le manuel d'instructions.

Pour assurer que vous travaillez avec l'appareil en toute sécurité, avant la mise en fonctionnement, vous devez:

- Vérifiez l'outil avant chaque utilisation. Assurez-vous que les accessoires fournis sont correctement assemblés et en bon état. En cas d'usure excessive ou de dommages, remplacez les accessoires ;

- Assurez-vous que toutes les vis de fixation sont correctement serrées.

Une révision régulière est importante pour garantir la sécurité et la bonne performance de la machine;

- Vérifiez que les dispositifs de sécurité sont en parfait état et fonctionnent correctement. Ne jamais utiliser la machine si les dispositifs de sécurité sont manquants, inhibés, endommagés ou usés;

- Assurez-vous que l'interrupteur "ON/OFF" est éteint lorsque vous connectez le câble d'alimentation. Si l'interrupteur est endommagé ou ne permet pas de contrôler le fonctionnement de la machine, il doit être réparé ou remplacé afin d'éviter tout démarrage involontaire de la machine;

Effectuez tous les réglages nécessaires et travaillez au bon assemblage de la machine. Si vous avez des questions ou rencontrez un problème, contactez votre revendeur officiel.

2.4 - PENDANT LE TRAVAIL



Tenez les tiers éloignés de la zone d'utilisation de la machine.

Ne travaillez jamais alors que des animaux ou des personnes, en particulier des enfants, sont en danger.

Placez la machine sur un sol ferme et plat afin d'empêcher tout mouvement en cours d'utilisation.

Portez toujours des vêtements et un équipement de protection individuelle. L'utilisation de visière ou de lunettes de protection, d'un masque anti-

poussière, d'une protection auditive, de chaussures de sécurité antidérapantes, de vêtements à manches longues, de gants et d'un casque dans des conditions appropriées réduit le risque de blessure.

Lors de l'utilisation, placez-vous dans une position stable et gardez toujours votre équilibre. Tenir le pistolet fermement pour assurer un fonctionnement continu et résister aux situations imprévues;

Ne couvrez pas la machine pendant l'utilisation et ne l'utilisez pas dans des espaces sans ventilation adéquate. Pour éviter tout risque de surchauffe de la machine, veillez à ce que les ouvertures de ventilation soient toujours propres et dégagées pour permettre la circulation de l'air.

N'utilisez pas l'appareil exposé au soleil ou pendant de longues périodes. De telles conditions entraînent une augmentation de la température de travail, ce qui entraîne l'activation constante de la protection thermique de la machine.

L'utilisation de la machine avec une tension d'alimentation inférieure à celle définie dans les caractéristiques techniques ou des rallonges de très grande longueur peut également entraîner l'activation de la protection thermique.

Lorsque vous utilisez la machine, planifiez les périodes de repos et évitez de l'utiliser pendant de longues périodes. Les vibrations permanentes sont nocives pour la santé.

Une charge de vibrations importante peut endommager les systèmes circulatoire et nerveux, en particulier chez les personnes souffrant de problèmes circulatoires. Consulter un médecin en cas de symptômes pouvant être causés par des vibrations. Ces symptômes, qui se manifestent principalement au niveau des doigts, des mains ou des poignets, incluent, par exemple, une perte de sensation,

une douleur, une faiblesse musculaire, une décoloration de la peau ou une sensation de picotement désagréable.

2.5 - ENTRETIEN ET NETTOYAGE

Avant de commencer le nettoyage, le réglage, le changement des accessoires, la réparation ou l'entretien, vous devez débrancher le câble d'alimentation de la prise.

Remplacez immédiatement les pièces usées ou endommagées afin que la machine soit toujours opérationnelle et en état de fonctionnement sûr.

Nettoyage

La machine doit être nettoyée à fond dans son intégralité après utilisation.

N'utilisez pas de produits de nettoyage agressifs. Ces produits peuvent endommager les plastiques et les métaux et nuire au bon fonctionnement de votre machine.

Travaux d'entretien:

Seuls les travaux de maintenance décrits dans ce manuel d'instructions peuvent être effectués. Tous les autres travaux doivent être effectués par un revendeur officiel.

Maintenez tous les écrous et boulons serrés afin que la machine puisse fonctionner en toute sécurité.

Utilisez uniquement des outils ou des accessoires recommandés par VITO ou des pièces techniquement identiques. Au contraire, vous risquez de vous blesser ou d'endommager la machine. Si vous avez des questions ou si vous ne possédez pas les connaissances et les ressources nécessaires, vous devez contacter un distributeur officiel.

2.6 - ASSISTANCE TECHNIQUE

L'appareil électrique doit être réparé uniquement par le service technique de la marque ou par

des techniciens qualifiés et avec des pièces de rechange originales.

3. INSTRUCTIONS DE MONTAGE

3.1 - MONTAGE DES SUPPORTS INFÉRIEURES (FIG. B)

1. Insérez les raccords de fixation du support (1) dans les respectives rainures;

2. Insérez et serrez les vis de fixation;

3.2 - MONTAGE DU SUPPORT (PISTOLET + LANCE) (FIG. C)

1. Insérez le raccord de fixation du support (4) dans la respectue rainure;

2. Insérez et serrez les vis de fixation;

3.3 - MONTAGE DU TUYAU D'HAUTE PRESSION (FIG. D)

1. Insérez l'accessoire de connexion du tuyau (15) dans l'écrou de connexion pu pistolet (5). Serrez l'accessoire de serrage;

Vérifiez régulièrement l'état du tuyau et remplacez-le si endommagé. N'essayez pas de réparer le tuyau.

3.4 - MONTAGE DU JEU (PISTOLET + LANCE) (FIG. E)

 L'appareil est fourni avec deux lances, une régulière et une turbo.

1. Serrez l'écrou de fixation de la lance/lance turbo (17/18) dans le pistolet (7);

2. Tenez la lance et serrez l'accessoire de serrage de la lance/ adaptateur pour accessoires (16) dans le sens horaire;

3.5 - MONTAGE DU FILTRE D'ENTRÉE D'EAU (FIG. F)

1. Serrez le filtre (14) dans le filetage d'entrée d'eau dans l'appareil;

 N'utilisez jamais la machine sans le filtre d'entrée d'eau installé. Le filtre doit toujours être installé pour filtrer le sable et autres impuretés qui pourraient endommager les vannes de la pompe.

3.6 - CONNEXION AU RÉSEAU D'EAU (FIG. G)

1. Connectez le tuyau d'alimentation sur un robinet;

2. Ouvrez le robinet pour éliminer les débris éventuellement présents dans le tuyau. Lorsque l'eau sort propre, fermez le robinet;

3. Dans l'autre extrémité du tuyau, fixez un connecteur rapide;

4. Retirez le couvercle placé sur l'entrée d'eau;

5. Vissez le filtre d'entrée d'eau (14) dans l'entrée d'eau;

6. Branchez le connecteur rapide du tuyau d'alimentation sur le filtre d'entrée d'eau;

L'alimentation en eau de la machine doit être effectuée de préférence à l'aide d'un tuyau raccordé au robinet du système d'alimentation en eau.

Un tuyau d'arrosage de 1/2 "de diamètre est recommandé, avec une longueur minimale de 5 m.

 Si vous souhaitez vous servir de l'eau à partir de puits, de réservoirs ou d'un autre type de réservoir, vous devez installer un filtre supplémentaire (filtre anti poussière) dans l'aspiration pour empêcher la pénétration de sable ou d'autres déchets.

 Dans toutes ces situations, assurez-vous que la pression de l'eau d'alimentation est inférieure à 7 bars.

3.7 - MONTAGE DE L'ADAPTATEUR POUR ACCESSOIRES (FIG. H)

 Cette machine est prête à être utilisée avec divers accessoires. Vous pouvez obtenir des informations sur tous les accessoires optionnels auprès de votre distributeur officiel VITO.

Un adaptateur pour accessoires est fourni avec la machine, ce qui permet de fixer tous les accessoires en option sur le pistolet.

1. Serrez le filetage de l'adaptateur pour accessoires (21) dans le pistolet (7);

2. Tenez l'adaptateur pour accessoires et serrez l'accessoire de serrage de la lance/adaptateur pour accessoires (19) dans le sens horaire ;

4. INSTRUCTIONS DE FONCTIONNEMENT

Pendant l'utilisation de l'appareil vous devez observer quelques considérations et procédures d'utilisation pour éviter des blessures :

- Lors l'utilisation, placez l'appareil dans une surface stable et éloigné du local de opération;

- N'utilisez pas le câble d'alimentation ni le tuyau de pression pour déplacer l'appareil;

- N'opérez pas l'appareil avec des mouvements répétés et rapides d'appui/laisser la gâchette. Cet opération peut entraîner des défauts au composants et connexions sur pression;

- N'utilisez la machine en vide (sans de l'eau), car cela endommagerait les joints de la pompe. Vous devez ouvrir l'eau avant d'allumer la machine;

- Pour éviter tout écoulement accidentel d'eau à haute pression, le verrou de

sécurité de la gâchette doit être activé chaque fois que la machine n'est pas utilisée.

- Lorsque la machine est sous pression et que la gâchette est enfoncée, le relâchement de pression peut provoquer le tir du pistolet. Adoptez une posture stable et ferme. Tenez le pistolet fermement à deux mains pour éviter les accidents;

- N'utilisez pas la machine avec d'autres personnes sans utiliser d'équipement de protection;

- Ne jamais diriger le jet d'eau vers des personnes, des animaux, des équipements, des installations électriques ou le nettoyeur haute pression lui-même;

- Ne placez jamais votre main, vos doigts ou votre corps devant la buse d'arroseur. Le jet peut causer des blessures;

- Laissez les tuyaux de pression connectés à la machine et au pistolet lorsque le système est sous pression. Assurez-vous que la machine est éteinte et sans pression avant de débrancher les tuyaux;

- N'utilisez pas le nettoyeur haute pression pour pomper du carburant ou d'autres liquides inflammables.;

- Utilisez uniquement des tuyaux de pression, des fixations et des raccords conformes aux spécifications de la machine et aux recommandations du fabricant. Ces accessoires sont importants pour la sécurité de la machine et de l'utilisateur;

- N'utilisez pas une pression supérieure à celle mentionnée dans certains composants (tuyaux, raccords, etc.) du système sous pression. Assurez-vous que tous les accessoires respectent la limite maximale de la machine;

- Les pneus et leurs valves peuvent être endommagés par le jet à haute pression et provoquer un éclatement;

- Avant le démarrage dans des climats froids, assurez-vous qu'il n'y a pas de glace sur aucun composant de la machine;

- Il n'est pas permis de nettoyer les surfaces contenant de l'amiante;

4.1 - DÉMARRAGE DE L'APPAREIL (FIG. I)

 a machine est équipée d'un système automatique START/STOP, basé sur la pression de l'eau. Le moteur de la machine ne tourne pas en permanence. Il ne fonctionne que lorsque la gâchette du pistolet est enfoncée. Chaque fois que vous relâchez la gâchette, la machine s'arrête automatiquement.

1. Assurez-vous que la machine est dans la vertical;

2. Ouvrez le robinet où le tuyau est connecté;

3. Tirez le blocage de sécurité de la gâchette (22) pour permettre le déclenchement;

4. Appuyez sur la gâchette de pistolet (6) jusqu'à ce que tout l'air de la pompe et du tuyau d'alimentation soit épuisé;

5. Branchez le câble d'alimentation (26);

6. Positionnez l'interrupteur "ON/OFF" (12) sur la position (ON);

7. Appuyez sur la gâchette du pistolet pour commencer l'opération;

 Toujours ouvrir le robinet d'alimentation en eau avant de mettre la machine en marche. Travailler avec la machine à sec peut causer de graves dommages.

4.2 – ARRÊT DE L'APPAREIL (FIG. J)

1. Lâchez la gâchette du pistolet (6);
2. Positionnez l'interrupteur "ON/OFF" (12) sur la position "OFF";
3. Fermez le robinet;
4. Appuyez sur la gâchette de pistolet pour relâcher la pression sur la machine;
5. Déplacez le blocage de sécurité (22) pour verrouiller la gâchette;
6. Enroulez le tuyau d'haute pression (11) sur l'enrouleur (9) à l'aide de la manette (10) et placez le pistolet sur les supports;
7. Débranchez le connecteur rapide du tuyau d'alimentation;
8. Enroulez le tuyau d'alimentation;
9. Débranchez le câble d'alimentation (26);
10. Enroulez le câble d'alimentation et placez-le dans le support;

 Ne fermez le robinet avant d'éteindre la machine.

4.3 – RÉGLAGE DU MODÈLE DE SORTIE D'EAU (FIG. K)

La régulation du modèle de sortie d'eau s'effectue dans la buse de l'arroseur (2).

1. Tournez dans le sens anti horaire pour obtenir un motif de sortie plus fin;
2. Tournez dans le sens horaire pour obtenir un motif de sortie plus large;

 Toujours relâcher la gâchette de pistolet (6) lors du réglage du motif de sortie.

Un jet plus fin produit un impact plus fort, permettant un nettoyage en profondeur dans une zone plus

concentrée. Ce type de jet doit être utilisé avec précaution car il peut endommager certaines surfaces.

Un jet plus large répartit l'impact de l'eau sur une zone plus large, ce qui permet de nettoyer une zone plus grande et réduit les risques de dommages des surfaces à nettoyer.

L'angle de sortie d'eau peut être ajusté pour permettre un modèle de sortie entre 0 ° et 60 °. L'utilisation d'un modèle de sortie égal à 45 ° permet une élimination efficace des débris grâce à la bonne relation entre la force de l'impact de l'eau et la zone d'action du jet.

Un autre facteur qui détermine la force de l'impact de l'eau est la distance que la buse d'arroseur obtient de la surface à nettoyer. La force d'impact augmente lorsque la buse s'approche de la surface.

 Évitez de laver les fenêtres avec un jet fin, cela risquerait de casser le verre. Réglez la buse avec un modèle de sortie à 45 °.

4.4 – UTILISATION DE LA LANCE TURBO

La lance turbo (19) est un accessoire utile et approprié pour réduire le temps de nettoyage des surfaces dures et de nombreux résidus ou saletés accumulées. La lance turbo allie la puissance d'un jet fin à l'efficacité d'un angle de 25°.

 Comme la lance turbo utilise un jet puissant et fin, utilisez-le uniquement sur des surfaces dures résistant à l'impact du jet d'eau.

 La lance turbo n'est pas réglable et ne peut pas être utilisé avec une application de détergent.

4.5 – UTILISATION DE DÉTERGENT (FIG. L)

L'utilisation de détergent peut réduire le temps de nettoyage et augmenter

l'efficacité de l'élimination des taches difficiles.

 Utilisez uniquement des détergents adaptés aux nettoyeurs d'haute pression. N'utilisez aucun autre type de détergent ou de produit chimique qui pourrait endommager la pompe ou les joints et nuire à la sécurité et au fonctionnement de la machine.

L'utilisation de détergents plus épais, tels que la liquide vaisselle ou les détergents pour automobiles, peut provoquer un encrassement de la buse d'arroseur.

La plupart des détergents pour automobiles sont une combinaison de détergent et de cire. Ceux-ci ont tendance à être visqueux. La viscosité augmente avec les basses températures.

Lorsque vous utilisez des détergents contenant de la cire ou du liquide vaisselle, diluez-les à l'eau tiède avant de les utiliser selon les proportions données dans les instructions relatives au détergent.

Pour utiliser la machine avec du détergent, effectuez les opérations suivantes:

1. Enlevez le couvercle du réservoir (23), ajoutez du détergent et remplacez le couvercle;
2. Tournez la buse d'arroseur (2) dans le sens horaire, jusqu'à la butée. Pour utiliser la machine avec du détergent, vous devez vous assurer que la machine fonctionne à une pression minimale;
3. Utilisez le bouton (13) pour régler le débit de détergent.

· Bouton dans la vertical - Quantité minimale de détergent;

· Bouton dans l'horizontal - Quantité maximale de détergent;

4. Appuyez sur la gâchette du pistolet (6) pour nettoyer;

Lorsque vous terminez le nettoyage, appuyez sur la gâchette du pistolet jusqu'à ce que l'eau soit complètement propre. Nettoyez le réservoir et le filtre d'aspiration de détergent. Cela garantit l'élimination de tous les résidus de détergent.

 Toujours garder le filtre d'aspiration dans le tube d'aspiration de détergent.

4.6 – RÉGLER LA POIGNÉE DE TRANSPORT (FIG. M)

La poignée de transport (8) peut être réglée dans deux positions. Dans la position supérieure, la poignée est plus haute ; dans la position inférieure, la poignée est plus basse.

1. Appuyez sur le bouton de verrouillage (24) de la poignée de transport;

2. Ajustez la position de la poignée;

3. Assurez-vous que la poignée est fixée. Le bouton de verrouillage doit être complètement étendu;

5. INSTRUCTIONS DE MANUTENTION ET NETTOYAGE

 Avant tout travail d'entretien ou de nettoyage, placez la machine sur une surface plane, mettez le système hors tension et libérez la pression de l'eau.

Pour assurer une durée de vie longue et sans problème à la machine, suivez les instructions:

- Lavez les tuyaux d'eau et à pression, les lances et autres accessoires avant de les assembler;

- Nettoyer la poussière et le sable des connecteurs;

- Nettoyer la buse d'arroseur régulièrement;

5.1 - NETTOYAGE DU FILTRE D'ENTRÉE D'EAU (FIG. N)

Nettoyez le filtre régulièrement, une fois par mois ou plus fréquemment selon l'utilisation.

1. Dévissez et enlevez le filtre d'entrée d'eau (14);

2. Retirez l'élément filtrant et lavez-le à l'eau courante jusqu'à ce qu'il soit complètement propre;

3. Insérez l'élément filtrant dans le filtre;

4. Vissez le filtre dans l'entrée d'eau;

5.2 - NETTOYAGE DES BUSES D'ARROSAGE DES LANCES (FIG. O)

L'encrassement des buses (2, 20) entraîne une réduction importante du débit d'eau, entraînant le fonctionnement intermittent de la machine.

Le cas échéant, effectuez les opérations suivantes :

Buse d'arroseur de la lance

1. Éteignez la machine dans l'interrupteur "ON/OFF" (12) et débranchez le câble d'alimentation (26) de la prise;

2. Fermez le robinet;

3. Serrez la gâchette de pistolet (6) pour relâcher la pression du tuyau;

4. Enlevez la lance (3);

5. Tournez la buse d'arroseur (2) dans le sens anti horaire, jusqu'à la butée, pour ouvrir les ailettes;

6. Insérez une aiguille dans le trou de la buse et déplacez-la d'avant en arrière jusqu'à ce qu'elle soit dégagée. Les

impuretés doivent sortir par l'extrémité opposée à la buse;

Buse d'arroseur de la lance turbo

7. Tenez la lance turbo (19) et desserrez la buse d'arroseur de la lance turbo (20) dans le sens horaire;

8. Insérez une aiguille dans le trou de la buse et déplacez-la d'avant en arrière jusqu'à ce qu'elle soit dégagée;

9. Rincez tous les éléments avec de l'eau jusqu'à ce qu'ils soient complètement propres;

10. Montez tous les composants dans l'ordre inverse du démontage;

 Il est important que les buses d'arroseur soient inspectées et nettoyées régulièrement.

5.3 - CHANGEMENT/ REMPLACEMENT DE L'HUILE DE LA POMPE

La pompe a été conçue pour fonctionner avec la même huile pendant toute la durée de vie de la machine.

Toutefois, en cas de fuite, arrêtez immédiatement la machine et contactez le service d'assistance.

5.4 - NETTOYAGE ET RANGEMENT

Nettoyage

Nettoyez l'appareil après chaque utilisation. La manipulation soigneuse protège l'appareil et augmente sa vie utile.

Rangement

L'appareil doit être rangé dans un endroit sec, particulièrement pendant l'hiver, pour éviter des dommages causés par la glace.

1. Après éteindre l'appareil, retirez toute l'eau de la pompe, appuyez sur la gâchette jusqu'à ce que l'eau ne coule plus;

2. Démontez le tuyau de pression, le pistolet et les lances;

3. Videz l'eau de tous les accessoires et utilisez un chiffon pour essuyer l'extérieur des tuyaux et des autres accessoires ;

4. Nettoyez le filtre d'entrée d'eau et la buse d'arroseur ;

5. Placez le couvercle dans l'entrée de l'eau;

6. Rangez l'appareil dans un endroit propre et sec;

6. PROTECTION DE L'ENVIRONNEMENT



L'emballage est composé par des matériaux recyclables, que vous pouvez éliminer dans les points de recyclage locaux.



N'éliminez pas ce type d'appareils avec les ordures ménagères.

Conformément à la directive européenne 2012/19/CE relative aux déchets d'équipements électriques et électroniques et à sa transposition en

droit interne, les appareils électriques usagés doivent être collectés séparément et livrés dans les locaux de collecte prévus à cet effet.

Vous pouvez obtenir des informations relatives à l'élimination de l'appareil usagé auprès du responsable légal du recyclage dans votre municipalité.

7. SERVICE CLIENT

Tel.: 256 331 080

E-mail: sat@centrallobao.pt

Site: www.centrallobao.pt

8. QUESTIONS FREQUENTES / RESOLUTION DES PROBLEMES

Question/Problème - Cause	Solution
<p>La machine ne démarre pas :</p> <ul style="list-style-type: none"> • Le câble d'alimentation n'est pas connecté ou il a une faille électrique; • L'extension électrique est très longue ou le fil très fin; • La tension d'alimentation est trop basse; • Le system n'est pas pressurisé; • Le thermique de protection a déclenché; 	<ul style="list-style-type: none"> • Vérifier la fiche, prise et disjoncteur du circuit d'alimentation; • Retirer ou changer l'extension; • Connecter directement le câble d'alimentation dans la prise; • Vérifier si la tension d'alimentation est appropriée; • Serrer la gâchette du pistolet;
<p>La machine démarre, mais l'eau ne sort pas du pistolet:</p> <ul style="list-style-type: none"> • Robinet des tubes de livraison d'eau est fermé; • Le filtre d'entrée d'eau est fermé; • La lance ou la buse d'arroseur sont; 	<ul style="list-style-type: none"> • Ouvrir le robinet des tubes de livraison d'eau; • Nettoyer le filtre d'entrée d'eau; • Nettoyer La lance ou la buse d'arroseur;
<p>La machine s'arrête abruptement:</p> <ul style="list-style-type: none"> • Le câble d'alimentation est roulé; • L'extension électrique est roulée ou les câbles électriques sont très fins; • Protection du circuit d'alimentation à déclenche; • La thermique de protection à déclenche; 	<ul style="list-style-type: none"> • Dérouler le cordon d'alimentation; • Retirer ou changer l'extension; • Vérifier le cordon d'alimentation, extension, fiche, prise et disjoncteur du circuit d'alimentation; • Attendre que la machine refroidisse et réessayer;

<p>La pompe produit une pression basse ou irrégulier:</p> <ul style="list-style-type: none"> • Le filtre d'eau est bouché; • La pompe est en train d'aspirer air; • Lance/buse d'arroseur sont endommagés ou de dimension incorrecte; • Buse d'arroseur est bouchée; • Pistolet endommagé ou défectueux; • La buse d'aspersion est réglée dans la pression minimum; • Valves endommagées ou bouchées; • Joints de la pompe défectueux; 	<ul style="list-style-type: none"> • Nettoyer le filtre d'entrée d'eau; • Vérifier l'existence d'entrée d'air dans la pompe ou dans les tubes d'aspiration. Serrer les connexions; • Changer la lance/buse d'asperseur; • Nettoyer la buse d'asperseur; • Changer le pistolet; • Tourner la buse d'aspersion dans le sens contre-horloge; • Contacter l'assistance technique; • Contacter l'assistance technique;
<p>La machine marche aux pulsations:</p> <ul style="list-style-type: none"> • Il a d'air dans le tuyau ou la pompe; • Alimentation d'eau inappropriée ou insuffisante; • Buse d'asperseur partiellement bouchée; • Tuyau tordu ou pliée; 	<ul style="list-style-type: none"> • Serrer la gâchette jusqu'à atteindre la pression de service régulier; • Vérifier l'existence de blocage dans le tuyau d'alimentation d'eau et/ou changer pour un tuyau plus grand; • Nettoyer la buse d'asperseur; • Redresser le tuyau;
<p>Sort fumée de la machine:</p> <ul style="list-style-type: none"> • Surchauffe, surcharge ou moteur endommagé; 	<ul style="list-style-type: none"> • Eteindre la machine et appeler l'assistance technique;
<p>Bruit excessif :</p> <ul style="list-style-type: none"> • La pompe est en train d'aspirer d'air; • L'entrée d'eau est bloquée; 	<ul style="list-style-type: none"> • Vérifier l'existence d'entrée d'air dans la pompe ou dans les tubes de succion; • Vérifier robinet, tuyau de livraison d'eau et le filtre d'entrée d'air;
<p>Il n'y a pas de succion de détergent:</p> <ul style="list-style-type: none"> • La buse d'asperseur n'est pas réglée dans la pression minimum; • Le réservoir, les tubes ou le filtre d'aspiration sont bouchés; • Injecteur de la pompe bouché; 	<ul style="list-style-type: none"> • Positionner la buse d'asperseur dans la position de fonctionnement pour la pression minime; • Nettoyer le réservoir, les tubes et le filtre d'aspiration; • Contacter l'assistance technique;

9. CERTIFICAT DE GARANTIE

La garantie de cet appareil est de deux ans, à partir de la date d'achat. Vous devrez, pourtant, garder la preuve de l'achat durant cette période de temps. La garantie englobe n'importe quel défaut de fabrication, du matériel ou du fonctionnement, ainsi que les pièces de rechange et les travaux nécessaires à sa récupération.

Sont exclues de la garantie la mauvaise utilisation du produit,

les éventuelles réparations réalisées par des personnes non autorisées (en dehors de l'assistance de la marque VITO), ainsi que n'importe quel dommage causé par l'utilisation de l'appareil.

10. DESCRIPTION DES COMPOSANTS

18

Nous déclarons sous notre exclusive responsabilité que le produit répond aux normes ou documents de normalisation suivantes: EN 60335-2-79, EN 60335-1:2012+A11:2014+A13:2017, EN 62233:2008, EN 50366:2003+A1:2006, EN 55014-1:2017, EN 55014-2:2015, EN 61000-3-2:2014, EN 61000-3-3:2013, selon les déterminations des directives:

2006/42/EC - Directive machines;

2014/30/EU - Directive sur la compatibilité électromagnétique;

2011/65/EU – Directiva RoHS

2000/14/EC:

- Niveau de puissance mesuré: LpA 68,2 dB(A)

- Niveau de puissance acoustique garanti: LwA 85,2 dB(A)

S. João de Ver, 13 de Dezembro de 2018

Central Lobão S. A.

Responsable du Processus Technique



DECLARAÇÃO UE DE CONFORMIDADE

CENTRAL LOBÃO S.A.
RUA DA GÂNDARA, 664
4520-606 S. JOÃO DE VER VFR

Declara para os devidos efeitos que o artigo a seguir descrito:

DESCRIÇÃO	CÓDIGO
MAQUINA LAVAR ALTA PRESSAO WR3 150B	VIML150WR3

Está de acordo com as seguintes normas ou documentos normativos: EN 60335-2-79, EN 60335-1:2012+A11:2014+A13:2017, EN 62233:2008, EN 50366:2003+A1:2006, EN 55014-1:2017, EN 55014-2:2015, EN 61000-3-2:2014, EN 61000-3-3:2013 conforme as directivas:

Directiva 2006/42/EC – Directiva Máquinas
Directiva 2014/30/EU – Directiva Compatibilidade Eletromagnética
Directiva 2011/65/EU – Directiva RoHS
Directiva 2000/14/EC -

Nível de potência acústica medida: L_{pA} 68,2 dB(A)

Nível de potência acústica garantida: L_{wA} 85,2 dB(A)

S. João de Ver, 13 de Dezembro de 2018

Central Lobão S.A.
O Técnico Responsável





VITO PRO-POWER

RUA DA GÂNDARA, 664
4520-606 S. JOÃO DE VER
STA. MARIA DA FEIRA - PORTUGAL

MI_VIML150WR3_REV00_DEZ18
